



SIGHTLINE

N450
N455
N470
N475



USER MANUAL

English / Français / Deutsch / Español / Italiano / Русский



English

Electromagnetic compliance

This product complies with EU Standard EN 55032:2015, Class A.

Warning! Operation of this equipment in a residential environment could cause radio interference.

Attention! Sightline riflescopes require a license if exported outside your country.

Français

Compatibilité électromagnétique

Ce produit est conforme à la norme européenne EN 55032:2015, Classe A.

Attention! L'utilisation de ce matériel dans un environnement résidentiel peut produire des interférences radio.

Deutsch

Elektromagnetischer Verträglichkeit

Das Produkt entspricht der Europäischen Norm EN 55032:2015, Klasse A.

Warnung! Bei Betrieb dieses Geräts in einem Wohngebiet wird wahrscheinlich schädliche Interferenz erzeugt.

Español

Compatibilidad electromagnética

Este producto cumple con la reglamentación de la UE EN 55032:2015, Clase A.

Advertencia: el funcionamiento de este equipo en áreas residenciales podría causar radio interferencias.

Italiano

Compatibilità elettromagnetica

Questo prodotto è conforme alla norma europea EN 55032:2015, Classe A.

Avvertenza: l'uso di questa apparecchiatura in un'area residenziale può causare perturbazioni radioelettriche.

Русский

Электромагнитная совместимость.

Данный продукт соответствует требованиям европейского стандарта EN 55032:2015, Класс А.

Внимание! Эксплуатация данного продукта в жилой зоне может создавать радиопомехи. Прицелы Sightline требуют лицензии, если они экспортируются за пределы Вашей страны.



RoHS
COMPLIANT
PRODUCT



EAC



Digital Riflescope Sightline	2-23	English
Lunette numérique Sightline	24-47	Français
Digital-Zielfernrohr Sightline	48-70	Deutsch
Visor digital Sightline	72-94	Español
Cannocchiale digital Sightline	96-119	Italiano
Цифровой прицел Sightline	120-143	Русский

1 Specifications

SKU	26401	26402	26403	26404
MODEL SIGHTLINE	N450	N455	N470	N475
OPTICAL CHARACTERISTICS				
Optical magnification, x	4	4	6	6
Continuous zoom	4-8x / 4-16x		6-12x / 6-24x	
Relative aperture, D/f'	1/1.2	1/1.2	1/1.2	1/1.2
Field of view, degree / m at 100m,	5.5 / 9.6	5.5 / 9.6	4.1 / 7.1	4.1 / 7.1
Eye relief, mm	50	50	50	50
Close-up range, m	10	10	10	10
Eyepiece adjustment, diopter	-2,5/+5	-2,5/+5	-2,5/+5	-2,5/+5
Max. observation range ¹ , m / yard	400 / 437	350 / 382	450 / 492	400 / 437
RETICLE				
Click value, mm at 100 m	10.5	10.5	7.5	7.5
Click range, mm@100m (H/V)	2100 (± 100 clicks)		1500 (± 100 clicks)	
ELECTRONIC CHARACTERISTICS				
Sensitivity, mW (wavelength 780 nm ²)	2·10 ⁻⁵	2·10 ⁻⁵	2.5·10 ⁻⁵	2.5·10 ⁻⁵
Sensitivity, mW (wavelength 915 nm ²)	6·10 ⁻⁵	6·10 ⁻⁵	8·10 ⁻⁵	8·10 ⁻⁵
Sensor type / Resolution, pixel	CMOS / 1280x720			
Display type / Resolution, pixel	AMOLED / 1024x768			
BUILT-IN IR ILLUMINATOR				
Type	LED	LED	LED	LED
Wavelength, nm	850	940	850	940
OPERATIONAL CHARACTERISTICS				
Operating voltage, V	3.8-6.3	3.8-6.3	3.8-6.3	3.8-6.3
Battery type	DNV Battery Pack / Rechargeable AA batteries			
Operating time on DNV Battery Pack, h ³	4 / 3			
Degree of protection, IP code (IEC60529)	IPX4			
Max. recoil power on rifled weapon, Joules	6000			
Max. recoil power on smooth-bore weapon, cal.	12			
Operating temperature	-20 °C... +40 °C / -4 °F... 104 °F			
Video output	micro HDMI			
Output resolution	1024x768p (50Hz)			
Dimensions (LxWxH), mm inch	285x89x81 11.2x3.5x3.2	285x89x81 11.2x3.5x3.2	315x89x88 12.4x3.5x3.5	315x89x88 12.4x3.5x3.5
Weight (without battery and mount), kg / oz	0.84 / 29.6	0.84 / 29.6	1.15 / 37	1.15 / 37

1 – animal 1.7 m high. 2 – resolution 25 lines/mm. 3 – min./max. consumption mode (t=22 °C). At subzero temperatures, the capacity of the battery (or batteries) significantly reduces causing decrease in riflescope's operating time.

2 Package Contents

- Riflescope Sightline
- Carrying case
- Yukon DNV Battery Pack
- Battery charger with mains charger
- Mount (with screws and hex-nut wrench)*
- Quick start guide
- Lens cloth
- Warranty card

*Models 26401X, 26402X, 26403X, 26404X are supplied without mount.

The design and firmware of this product are subject to change for development purposes.

The latest edition of this user manual is available at www.yukonopticsglobal.com

3 Description

The Sightline riflescopes are designed for observation and shooting in twilight or nighttime. In complete darkness (no stars or the Moon) use of the built-in LED IR Illuminator with 850nm or 940nm wavelength (invisible range) is highly recommended.

Your riflescope is a versatile device designed for a wide range of professional and amateur applications such as hunting, sports shooting, night video recording and observation.

4 Features

- HD-sensor 1280x720
- High magnification 4-16x / 6-24x
- Long viewing range in the nighttime
- Enhanced nighttime sensitivity
- Scalable ballistic reticles
- High precision aiming with “Picture-in-Picture” mode
- Accurate Zoom Zeroing
- Three individual shooting profiles
- Universal rail for various mount types
- Quick-release rechargeable power supply included
- Easy operation with a single button/controller
- High caliber applicable: cal 12, 9.3x64, 375H&H
- Invisible long-range IR Illuminator (models N455 / N475)
- Wide-angle eyepiece - absence of keyhole effect
- Suitable for daytime use
- MicroHDMI video output

- Stadiametric rangefinder
- Wide range of operating temperature
- Display-off mode
- Side incline indication
- Automatic shut-down function

5 External View and Components

1. Objective lens
2. Lens cover
3. Controller
4. Button "ON"
5. Eyepiece adjustment ring
6. Eyeshade
7. DNV Battery Pack
8. Video output (microHDMI port)
9. Weaver lateral rail
10. Lens focus knob
11. Built-in IR Illuminator
12. IR Illuminator button

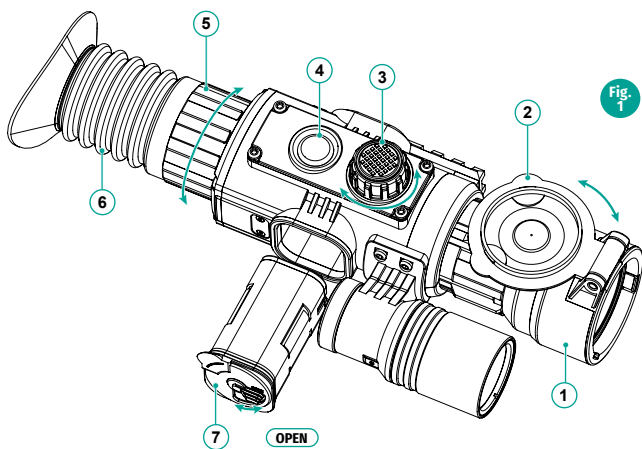
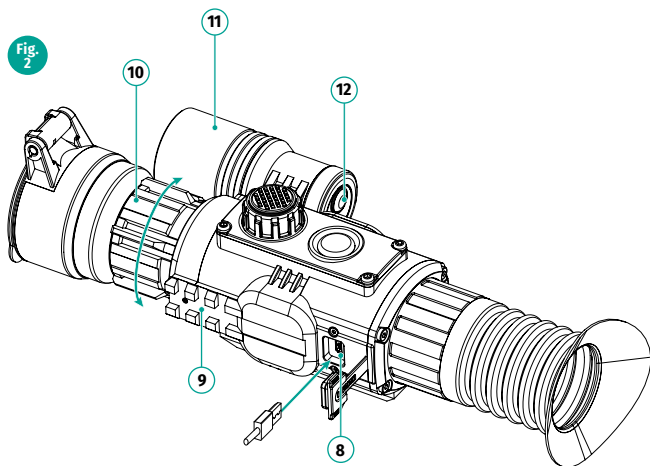

Fig. 2



6 Description of Controls

Controls	Operating mode	First short press	Other short presses	Long press	Rotation
Button ON (4)	Riflescope off	Power riflescope on	—	Turn display off Turn riflescope off	—
	Display off	Turn display on	—	Turn riflescope off	—
	Riflescope on, quick menu, main menu	—	—	Turn display off Turn riflescope off	—
Button IR (12)	Riflescope is on, quick menu, main menu	Turn on built-in IR Illuminator	Switch IR power levels	Turn off built-in IR Illuminator	—
Controller (3)	Riflescope on	Enter quick menu	—	Enter main menu	—
	Quick menu	Switch quick menu items	—	Exit quick menu	Change parameter
	Main menu	Confirm selection, enter menu items	—	Exit menu items, main menu	Menu navigation

7 Guidelines for Operation

The riflescope has been designed for long-term use. To ensure long performance, please adhere to the following:

- Before use make sure that you have installed and fixed the mount according to the instructions of the section “Installation of mount”.
- Store with the lens cover on in the carrying case.
- Turn the scope off after use.
- The riflescope is not designed for submersion.
- Attempts to disassemble or repair the scope will void the warranty!
- The riflescope can be used in various operating temperatures. However, if it has been brought indoors from cold temperatures, do not turn it on for 3 to 4 hours. This will prevent external optical surfaces from fogging.
- If the scope is unable to mount onto the rifle securely, or you have doubts about the mounting system, see a qualified gunsmith. Using the weapon with a poorly mounted scope can lead to inaccurate target shooting!
- To ensure reliable performance, it is recommended to carry out regular technical inspections of the unit.
- To ensure optimal image in the daytime, the lens cover with integrated filter must be closed.

8 Rechargeable Battery

Warning! To ensure longer operating time for your riflescope, we suggest using the supplied rechargeable DNV Battery Pack (BP)(included).

Charging the rechargeable battery

- Install into the charging container **(A)** the BP **(B)** observing polarity. Battery Pack's contacts **(C)** must match the container's contacts **(D)**.
- Make sure that the BP's lever is the «OPEN» position.
- Press the Battery Pack cover and turn the Battery Pack lever **(E)** 90 degrees clockwise.
- Plug the mains charger **(F)** into a socket 100-240V. The indicator on the charger will glow red. After full charge the indicator will change its color to green. Remove the charger from the socket.
- Install the BP all the way in as shown, turn the BP's lever.

Precautions

- **To prevent short circuit, do not carry the battery Pack outside its pouch in a pocket, especially together with metal objects.**
- Do not expose to, dispose of the Battery Pack in fire.
- The Battery Pack is not water-resistant.
- Battery packs are short circuit protected. However, situation which may cause short circuit should be avoided.
- Do not dismantle or deform the Battery Pack.
- Keep out of reach of children.

Fig. 3

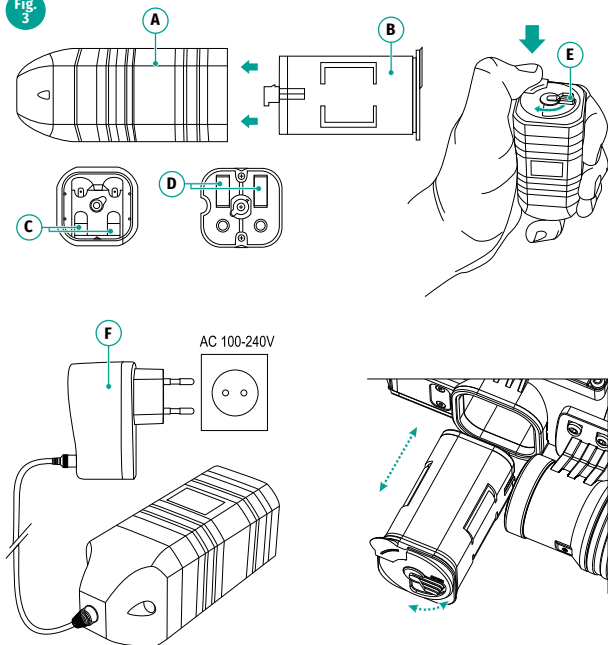

Charging

- Only use the charger supplied with the Battery Pack. The use of another charger may irreparably damage the Battery Pack or the charger and may cause fire.
- Never use a modified or damaged charger.
- Charging current and voltage must comply with the parameters outlined in the specifications table.
- Charge the Battery Pack at a temperature ranging from 0 °C to +45 °C.
- Do not leave the Battery Pack with a charger connected to the mains longer than 24 hours after full charge.
- Do not leave the battery unattended when charging!

Storage and maintenance

- Store the Battery Pack in a cool, dry, well-aerated place.
- Store the Battery Pack in a charged condition.
- Remove the Battery pack from NV device during storage/transportation.

Installing “AA” type rechargeable batteries

To use “AA” type batteries, please purchase an accessory “Yukon DNV Battery Holder” (SKU#29116).

WARNING! Please use only rechargeable type “AA” (LR06) batteries.

The use of regular (non-rechargeable) batteries drastically reduces rifle-scope’s operating time.

- Turn the knob of the battery compartment cover **(7)** 90° counterclockwise to the Open position and remove the battery container by raising it by its lug.
- Slide in four AA batteries so that the “+” and “-” match the polarity on the compartment.
- Insert the battery compartment into its place and turn the knob 90° clockwise (see section “External view and components”).

Warning!

To prevent short circuit, do not carry the battery Pack outside its pouch in a pocket, especially together with metal objects.

9 Operation

Installation of mount

Before using the riflescope you need to install a mount **(13)** (Pic. 4) (may not be included).

The mounting holes in the base of the riflescope enable the mount to be installed in one of the multiple positions. The choice of the mounting position helps the user to ensure the correct eye relief depending on the rifle type.

- Attach the mount to the base of the riflescope using a hex-nut wrench and screws.
- Install the riflescope on the rifle and check if the position is suitable for you.
- If you are happy with its position, remove the riflescope, unscrew the screws halfway, apply some thread sealant onto the thread of the screws and tighten them fully (suggested torque power is 2-3Nm). Let the sealant dry for a while.
- The riflescope is ready to be installed on a rifle and to be zeroed.
- After first installation of your riflescope on a rifle, please follow instructions in the section “Zeroing”.

Powering on and image setup

- Open the lens cover **(2)**.
- Turn the riflescope on with a short press of the ON **(4)** button. Image appears on the display in several seconds.
- To turn off the display during operation, press and hold down the ON button longer than one second.
- Turned off display will show a message “Display off”.
- To turn on the display, press briefly the ON button.
- To turn off the riflescope, press and hold down the ON button longer than three seconds. Display will show a message “Display off” and a countdown from 3 to 1 sec, and will turn off upon countdown expiration.

Fig.
4

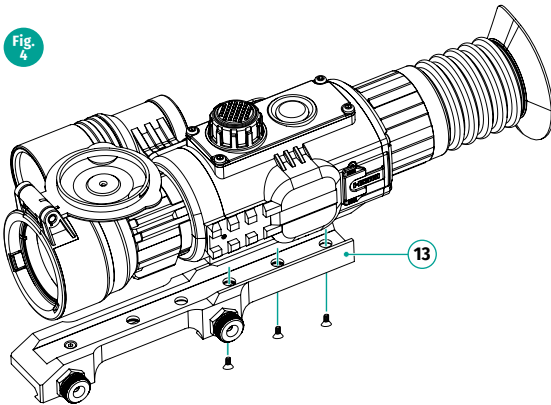

- Rotate the dioptric adjustment ring (5) to see a crisp image of the aiming reticle and the status bar icons. Once this adjustment is done, there is no need to rotate the dioptric adjustment ring for distance or any other conditions.
- Point the riflescope at an object located at a certain distance (20-30 m for example).
- Rotate the lens focus knob (10) to see a crisp image of the object observed.
- To adjust image brightness: enter the quick menu with a brief press of the controller (3).
- Rotate the controller clockwise – to increase brightness level, counterclockwise – to decrease it. Range is from 0 to 20.
- To improve image quality in low light conditions or in complete darkness, turn on the built-in IR Illuminator (11). Please refer to section 10 to read about IR Illuminator operation.

10 Built-in IR Illuminator

The riflescope is equipped with a built-in IR Illuminator featuring a wavelength of 940 nm or 850nm.

Using the IR Illuminator:

- Turn the riflescope on with a short press of the ON (4) button.
- Turn the IR Illuminator on with a brief press of the IR (12) button. Status bar will show icon IR.
- To switch between IR power levels press briefly the IR button (IR · IR · IR · IR · IR).
- To turn the IR Illuminator off, hold down the IR button. Icon IR will disappear.

Notes:

- IR Illuminator is not focusable.
- IR Illuminator keeps operating when the display is off.
- IR Illuminator's heat sink becomes hot: this is normal and is not a defect.

11 Continuous Digital ZOOM

This function allows you to change digital zoom value continuously within a certain range.

- Enter the quick menu with a brief press of the controller **(3)**.
- Select option with brief presses of the controller .
- Change the continuous zoom value by rotating the controller.

Table for change steps during full optical magnification change:

Change step*	Magnification range for Sightline N450/N455	Magnification range for Sightline N470/N475
0.2x	4.0x - 8.0x	6x-12.0x
0.5x	8.0x - 16x	12.0x-24.0x

* Change step examples:

for Sightline N450 - 4.0x; 4.2x; 4.4x; 4.6x etc.







for Sightline N470 - 12.0x; 12.5x; 13.0x; 13.5x etc.

Continuous zoom value will be shown in the quick menu and in the status bar in the lower part of the display.

Note: scalable ballistic reticles are scaled as the digital zoom changes.

12 Zeroing

The riflescope features two zeroing methods - "one shot" zeroing and using FREEZE function. Zeroing should be done at operating temperatures, by following the order of these steps:

- Mount the rifle with the riflescope installed on a bench rest.
- Set a target at a certain distance.
- Adjust the riflescope according to the instructions of section 9 "Powering on and image setup".
- Select the zeroing profile (see main menu option "Zeroing profile" )
- Aim the firearm at the target and take a shot.
- If the point of impact does not match the aiming point (centre of the riflescope's reticle), hold down the controller **(3)** button to enter the main menu.
- Enter the submenu "Zeroing"  by rotating the controller. Press the controller to confirm.
- Set the zeroing distance value (see main menu option "Zeroing" => submenu "Add new distance" .
- Go to the submenu with a brief press of the controller
- Select icon  by rotating the controller. Press the controller to confirm.
- Additional menu for zeroing parameters setup appears on the display.
- An auxiliary cross  appears in the centre of display, and coordinates of the auxiliary cross X and Y appear in the top right corner (Pic. 5).
- Select icon  by rotating the controller. Press the controller to confirm.

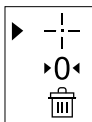

- Holding the reticle in the aiming point, rotate the controller to move the auxiliary cross horizontally or vertically relative to the reticle until the auxiliary cross matches the point of impact.

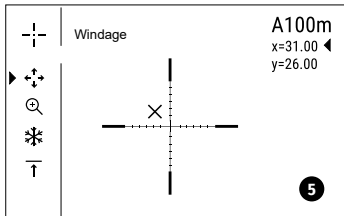

Attention! Not to hold the reticle in the aiming point, you can use the FREEZE function – freezing the zeroing screen (refer to main menu option “Zeroing” => submenu “Distance” => submenu “Zeroing parameters setup” => submenu FREEZE ❄️)

Fig. 5

- Switch between movement directions of the auxiliary cross from horizontal to vertical with a short press of the controller.
- Save the new position of the reticle with a long press of controller.
- Message “zeroing coordinates saved” confirms successful operation.
- Menu exit takes place. The reticle will now move to the point of impact.
- Exit the submenu, take another shot - the point of impact should now match the aiming point.

13 Quick Menu

The Quick menu allows to manage basic rifle scope's settings (display brightness and contrast, continuous digital zoom, stadiametric rangefinder) and change zeroing distance (if several are available) in the current shooting profile.

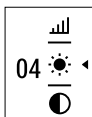

- Enter the quick menu with a brief press of the controller (3).
- To toggle between the functions below, rotate the controller.
- To exit the quick menu press and hold down the controller. Automatic exit takes place in 5 sec of inactivity (controls are not used).

Brightness ☀️ – rotate the controller to change display brightness from 00 to 20.

Contrast ● – rotate the controller to change display contrast from 00 to 20.

Information on the actual profile and zeroing distance A100 ↑, at which zeroing was done in this profile (for example, profile A, zeroing distance 100m).

Toggle between available combination of profile and distance (if there are more than one) zeroing distances by rotating the controller.

Continuous Digital zoom 🔍

- Rotate the controller to change digital zoom value.
- Change step for digital zoom is 0.2x or 0.5x depending on the selected zoom value.

Stadiametric rangefinder 📏 – rotate the controller to move the bars to measure distance to and object with known height (please refer to section 16 for more details).

14 Main Menu

- Enter the main menu with a long press of the controller (3).
- Toggle between main menu options by rotating the controller.
- Main menu navigation is cyclical: as soon as the last menu option is reached, first menu option starts.
- Enter a submenu of the main menu with a short press of the controller.
- Exit the submenu with a long press of the controller.
- Exit the main menu with a long press of the controller.
- Automatic exit takes place in 10 sec of inactivity.
- Upon exit from the menu the cursor location ► is memorized only for the duration of the working session (i.e. until the unit is turned off). Upon restarting the riflescope and entering the menu, the cursor will be located on the first menu option

Menu structure

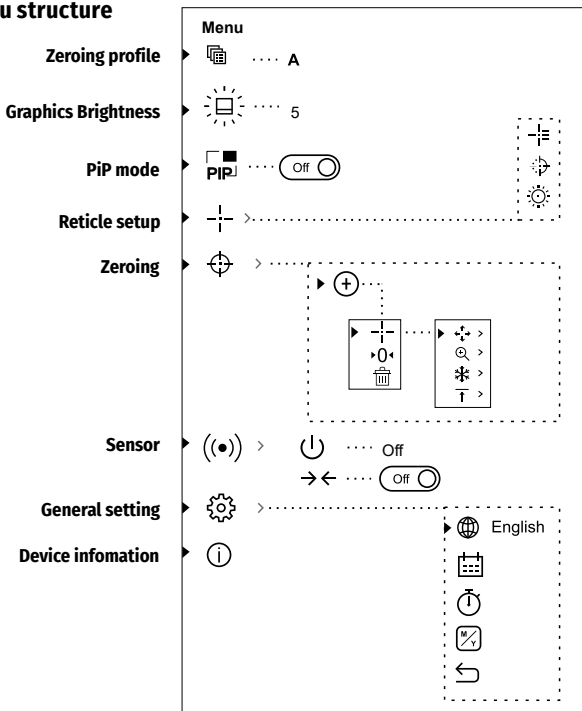

Zeroing profile

This main menu option allows you to select between one of the three profiles. Each profile includes the following:

- Set of distances with zeroing coordinates for each.
- Reticle color
- Reticle type

Various profiles can be used when employing the riflescope on different rifles and when shooting different cartridges.

- Hold down the controller **(3)** to enter the main menu.
- Rotate the controller to select option “Zeroing profile”.
- Press briefly the controller to enter.
- Select one of the zeroing profiles (shown with letters A; B; C) by rotating the controller.
- Confirm you selection with a short press of the controller.
- The name of a selected profile is displayed in the status bar.

Graphics brightness

- Hold down the controller **(3)** to enter the main menu.
- Rotate the controller to select option .
- Press briefly the controller to enter.
- Rotate the controller to set the desired brightness level (of the menu and status bar icons) from 1 to 10.
- Press briefly the controller to confirm.

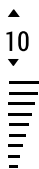

Function PiP

PiP (“Picture in Picture”) allows you to see a zoomed image simultaneously with the main image in a dedicated window.

Turn on/off the PiP function:

- Hold down the controller **(3)** to enter the main menu.
- Rotate the controller to select option PiP. Press briefly the controller to confirm selection.
- The zoomed image is displayed in a dedicated window, with the full magnification being shown.
- The rest of the image is displayed only with the optical magnification which equals to x1.0.
- When PiP is turned on, you can manage the continuous zoom. The full magnification will be shown only in the dedicated window.
- When PiP is turned off, the display shows the full magnification set for the PiP mode.

Reticle setup

This main menu option allows you to select reticle shape, color and brightness.

Reticle type

- Hold down the controller **(3)** to enter the main menu.
- Rotate the controller to select option “Reticle setup”. Press briefly the controller.
- Select the desired reticle shape out of the list by rotating the controller. The reticle types change as the cursor goes down the reticle list.
- Confirm your selection with a short press of the controller.
- Reticle catalog is available online: www.yukonopticsglobal.com

Reticle color

- Hold down the controller **(3)** to enter the main menu.
- Rotate the controller to select option “**Reticle setup**”. Press briefly the controller.
- Rotate the controller to select option “**Reticle color**”. Press briefly the controller.
- Select the desired reticle color: black or white by rotating the controller.
- Confirm your selection with a brief press of the controller.

Reticle brightness

- Hold down the controller **(3)** to enter the main menu.
- Rotate the controller to select option “**Reticle setup**”. Press briefly the controller.
- Rotate the controller to select option “**Reticle brightness**”. Press briefly the controller.
- Set the desired reticle brightness from 0 to 10 by rotating the controller.
- Confirm your selection with a brief press of the controller.

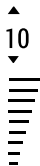



Zeroing

Adding new distance

To zero your riflescope, you need to set a zeroing distance first.

You can zero your riflescope at any distance ranging from 1 to 910m (1 to 955 yards).

- Hold down the controller **(3)** to enter the main menu.
- Rotate the controller to select option . Press briefly the controller to enter.
- Rotate the controller to select option “Add new distance” .
- Set the values for each digit by rotating the controller. Switch between the digits with a short press of the controller.
- Having set the desired distance, hold down the controller to save it.
- The distance you set first becomes a primary distance – shown with icon  on the right to the distance value.



Note: max. number of zeroing distances is 5 for each profile.

Operating the distances

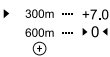
- Hold down the controller **(3)** to enter the main menu.
- Rotate the controller to select option  Press briefly the controller to enter.

- Enter the option “Operating the distances” and enter it with a short press of the controller – distances at which zeroing has been done will be shown. 
- The values (for example, +7.0) shown on the right of the distance values, stand for the number of clicks along the Y axis, at which the reticle position at other distances differs from the reticle position in the primary distance.
- To re-zero at any distance, select the desired distance and press briefly the controller.
- Zeroing screen which allows the change of zeroing coordinates will appear.

Changing the primary distance

- Select a non-primary distance and enter the menu option for operating the distances with a short press of the controller.
- Select icon  – primary distance.
- Press briefly the controller.
- Icon  next to the selected distance confirms the change of primary distance.
- Upon change of the primary distance, the number of clicks along the Y axis will be re-calculated automatically for the number of clicks different from the new basic distance.

Deleting added distance

- Select the distance you wish to delete and enter the submenu for operating the distances with a short press of the controller.
- Select item “delete distance”.
- Select “Yes” in the dialog box to delete a distance. “No” – to cancel deletion.
- When selecting “Yes” you go to the submenu “list of distances”; “No” – return to the previous screen “operating the distances”.

Attention! If the primary distance is deleted, the first distance on the list automatically becomes the new primary distance.

Additional menu for zeroing parameters setup

Having selected a zeroing distance and having entered the menu option, the display shows the following

- Windage/Elevation correction
- Magnification
- Zeroing with the FREEZE function
- Edit distance title



Additional menu option “Windage/Elevation correction” allows you to correct the reticle position.

For detailed description of the reticle position correction please refer to section 9 “Zeroing”.

Magnification

- This submenu allows you to increase the rifle scope’s digital zoom when zeroing which reduced the click value this improving accuracy of zeroing.
- Having selected a zeroing distance and having entered the submenu, select submenu “Magnification” with a short press of the controller.
- Select the digital zoom value (i.e. 3x) by rotating the controller.
- Confirm you selection with a short press of the controller.

Freeze ❄️

Function FREEZE is designed to zero your riflescope.

The highlight of the function is that, unlike in the “one shot zeroing” method, you do not need to hold the riflescope in the aiming point.

- Having selected a zeroing distance and having entered the menu option, enter the submenu FREEZE with a short press of the M button or press briefly the ON button when in the zeroing mode.
- Press briefly the controller - a screen shot (image freezing) will be made - icon ❄️ will appear on the display.
- For detailed description of the zeroing procedure, please refer to section 9 “Zeroing”

Edit distance title ↑

This submenu allows you to change the value of the current distance.

- Having selected a zeroing distance and having entered the submenu, enter the submenu “Edit distance title” with a short press of the controller.
- Select values for each digit by rotating the controller. Toggle between the digits with a short press of the controller.
- Confirm you selection with a long press of the controller.

Sensors (•)

This option includes two menu options – “Auto shutdown” and “Side incline”.

Function “Auto shutdown” ⏸

This option allows you to activate automatic shutdown, which recognizes whether your riflescope is in a shooting position. Automatic shutdown is actuated after you move the riflescope relative to the optical axis:

Upwards > 70°; Downwards >70°; Leftwards >30°; Rightwards >30°

- Hold down the controller **(3)** to enter the main menu.
- Rotate the controller to select option “Sensors”, Press briefly the controller.
- Rotate the controller to select option “Auto shutdown”. Press briefly the controller.
- Rotate the controller to select the time period (1 min, 3 min, 5 min) upon expiry of which the riflescope will automatically shut down. Select “Off” if you wish to deactivate Auto shutdown.
- Confirm your selection with a brief press of the controller.

Note: if the function is activated, respective icons on the status bar show the status of the function: ⏸ 1 min.

Function “Side incline” → ←

This option allows you to activate/deactivate the side (horizontal) incline of the weapon.

Side incline is indicated by “sector” arrows on the edges of the horizontal line of the reticle. Arrows show the direction in which you should move your rifle to eliminate side incline.

There are three modes of side incline:

5°-10° - one sector arrow;

10°-20° - two sector arrow;

>20° - three sector arrow.



A side incline of less than 5° is not shown on the display.

Fig. 6

- Hold down the controller **(3)** to enter the main menu.
- Rotate the controller to select option “Sensors”. Press briefly the controller.
- Rotate the controller to select option “Side incline”.
- Select “On” by rotating the controller to activate side incline; “Off” to deactivate.
- Confirm your selection with a brief press of the controller.

General settings

Interface language selection

- Hold down the controller **(3)** to enter the main menu.
- Rotate the controller to select option “General settings”.
- Press briefly the controller to enter the menu item.
- Rotate the controller to select option “Language”.
- Select one of the available interface languages by rotating the controller: English, French, German, Spanish, Russian.
- Switch between languages by rotating the controller.
- Save selection and exit the submenu with a long press of the controller.

Date setup

- Hold down the controller **(3)** to enter the main menu.
- Rotate the controller to select option “General settings”.
- Press briefly the controller **(3)** to enter the menu item.
- Rotate the controller to select option “Date”.
- Press briefly the controller **(3)** to enter the menu item “Date”.
- Date format is displayed as: YYYY/MM/DD (example 2018/10/24).
- Select the correct values for the year, month and date with a short press of the controller.
- Switch between digits with a short press of the controller.
- Save selected date and exit the submenu with a long press of the controller.

Time setup

- Hold down the controller **(3)** to enter the main menu.
- Rotate the controller to select option “General settings”.
- Press briefly the controller **(3)** to enter the menu item.
- Rotate the controller to select option “Time”. Press briefly the controller.
- Select the desired time format - 24 or PM/AM - with a short press of the controller:
- Switch to hour setup with a short press of controller.
- Select hour value by rotating the controller.
- Switch to minute setup with a short press of controller.
- Select minute value by rotating the controller.
- Save selected date and exit the submenu with a long press of the M button.

Selection of units of measurement

- Hold down the controller **(3)** to enter the main menu.
- Rotate the controller to select option “General settings”.
- Rotate the controller to select option “Units of measurement”. Press briefly the controller.

- Rotate the controller to select unit of measurement – metres or yards, press briefly the controller.
- Exit to “General settings” will take place automatically.

Note: unit of measurement is used both for the stadiametric rangefinder and the zeroing distances.

When changing the unit of measurement, distance titles change too.

Restore default settings ↩

- Hold down the controller **(3)** to enter the main menu.
- Rotate the controller to select option “General settings”.
- Press briefly the controller to enter the menu option.
- Rotate the controller to select option “Restore default settings”. Press briefly the controller.
- Rotate the controller to select “Yes” to restore default settings or “No” to abort.
- Confirm selection with a short press of the M button.
- If “Yes” is selected, display will show “Return default settings?” and “Yes” and “No” options. Select “Yes” to restore default settings. Press briefly the controller to confirm.
- If “No” is selected, action is aborted and you return to the submenu.

The following settings will be restored to their original values before changes made by the user:

- Display brightness – 10
- Zeroing profile – A
- Reticle selection – 1
- Reticle color – black
- Reticle brightness – 5
- Interface language – English
- Zoom - optical; digital zoom off
- Unit of measurement – metric
- Side incline – off
- Auto shutdown – off
- IR Illuminator – off

User data (such as zeroing and distance profiles), date/time settings are saved in riflescope’s memory.

Device information ⓘ

- Hold down the controller **(3)** to enter the main menu.
- Rotate the controller to select option “Device information”. Press briefly the controller.

This option allows the user to view the following information about the riflescope:

- Full name
- SKU number
- serial number
- software version
- hardware version
- service information

15 Status Bar



The status bar is located in the lower part of the display and shows information on the actual operating status of the riflescope, including:

1. Actual zeroing profile (A;B;C)
2. Zeroing distance (Distance is not shown before zeroing is done)
3. IR Illuminator's power level (for example level 3)
4. Full magnification (optical + digital zoom)
5. Function "Auto shutdown" (for example 1 min)
6. Running time
7. Battery charge level

The status bar shows the distance value at which zeroing was initially done. After multiple zeroing distances are set, the status bar shows the distance value selected in the hot menu.

16 Stadiametric Rangefinder

The riflescopes are equipped with a stadiametric rangefinder, which allows the user to estimate approximate distance to an object of known size.

- To select menu option "stadiametric rangefinder", enter the quick menu with a brief press of the controller and select icon  by rotating the controller.
- You will see on the display: measurement bars, icons of three reference objects and respective distances for the three objects.

There are three pre-set reference objects:

Hare – height 0.3 m

Wild boar – height 0.7 m

Deer – height 1.7 m

Move the lower fixed bar under the object being ranged and, by rotating the controller, move the upper horizontal bar relative to the lower fixed bar until the object fits entirely between the two bars. The distance to the object is automatically recalculated as you move the upper line.

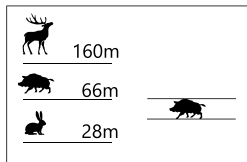

- If ranging does not take place within 10 seconds, the information disappears from the display.
- To select the unit of measurement (metres or yards), go to the respective menu option.
- Before it appears on the display, a measured distance value is rounded up to 5 m for larger values, and rounded down to 1 m for smaller values.
- Exit rangefinder mode with a brief press of the controller or wait 10 seconds to exit automatically.

17 Function DISPLAY OFF

The Display off function deactivates transmission of image to the display by minimizing its brightness. This prevents accidental disclosure. The riflescope and the built-in IR Illuminator keep running.

- When the riflescope is on, hold down the ON (4) button. Display goes out, message “Display off”.
- To activate the display, press briefly the ON button.
- When holding down the ON button, the display shows “Display off” message with countdown, the device will turn off.

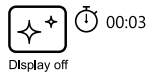

18 Video Output

The riflescope features a video output (HDMI type) designed to transmit image to a monitor and to connect an external video recorder.

Transmitting image to a monitor:

- Connect one jack of the HDMI video cable to the micro HDMI port (8) of the riflescope. The other jack – to the micro HDMI port of a monitor.
- Turn the riflescope on with a brief press of the ON button – image will appear on an external device. The external device should be operating in the AV mode (monitor).

Video recording:

- Connect one jack of the HDMI video cable to the micro HDMI port (8) of the riflescope. The other jack – to a signal converter.
- Connect one jack of the USB cable to the video converter, the other one to the USB of your smartphone.
- Download a third party application for the converter to your smartphone.
- Turn the riflescope on with a brief press of the ON button.
- Launch the application on your smartphone. Follow instructions in the application to record video.

Attention! Output resolution of the HDMI device must support 1024x768p50 (1024x768, p- progressive scanning, 50 – frequency in Hz).

19 Using the WEAVER Rail

The riflescope is equipped with a Weaver rail (9) which allows the user to mount extra accessories such as:

- LED IR Illuminators **Pulsar-805/Pulsar-940/Pulsar- X850** (#79071/79076/79074)
- IR Illuminator **Pulsar AL915** (#79132)

20 Technical Inspection

Please check before every hunt:

- External view (there should be no cracks on the housing).
- Correct mounting of the riflescope on your rifle (clearances are not allowed).
- Correct functioning of the controls.
- Ensure that the objective lens, eyepiece, IR illuminator are free of cracks, grease spots, dirt, water stains and other residue.
- Smoothness of the objective lens focus knob, dioptre focus knob.
- The state of the Battery Pack (should be charged) and electric terminals (there should be no oxidation).

21 Technical Maintenance

Technical maintenance should be done at least twice a year, includes the following steps:

- Clean the outside metal and plastic surfaces from dust, dirt and moisture; wipe the scope with a soft lint free cloth.
- Clean the electric contact points inside the battery compartment, external contacts of the Battery Pack or battery holder for AA rechargeable batteries using an oil-free solvent.
- Inspect the eyepiece lens, the objective lens, IR illuminator and rangefinder and gently blow off any dust and sand, and clean using lens cleaner and a soft cloth.
- Inspect the eyepiece lens, the objective lens, IR illuminator and gently blow off any dust and sand, and clean using lens cleaner and a soft cloth.

22 Storage

Always store the riflescope in its carrying case in a dry, well-ventilated space. For prolonged storage, remove the Battery Pack.

23 Troubleshooting

Listed below are some potential problems that may occur when using the scope. Carry out the recommended checks and troubleshooting steps in the order listed. Please note that the table does not list all of the possible problems. If the problem experienced with the scope is not listed, or if the suggested action meant to correct it does not resolve the problem, please contact your seller.

PROBLEM	POSSIBLE CAUSE	CORRECTIVE ACTION
The riflescope will not turn on.	The Battery Pack is empty.	Charge the Battery Pack.
	Wrong polarity in the battery holder (if rechargeable AA batteries are used).	Install the batteries as shown on the battery container.
	Oxidized contact points in the riflescope, in the Battery Pack or in the battery holder	Clean the contacts.
The reticle is blurred and cannot be focused with the dioptre knob.	The diopter adjustment range is not enough for your eyesight.	If you wear prescription glasses with a range of -2.5/+5, keep glasses on when looking through the eyepiece.
	Condensation on the external surface of the eyepiece lens.	Clean the lens with a cloth.
The image is too dark.	Brightness or contrast level is too low.	Adjust brightness/contrast level.
With a crisp image of the reticle, the image of the observed target that is at least 30 m away is blurred.	Dust and condensate are covering the outside optical surfaces after the riflescope was brought in from the cold into a warm environment, for example.	Clean the lens surfaces with a blower and soft lens cloth. Let the riflescope dry by leaving it in a warm environment for 4 hours.
The aiming point shifts after firing rounds.	The riflescope is not mounted securely or the mount was not fixed with thread sealant.	Check that the riflescope has been securely mounted, make sure that the same type and calibre bullets are being used as when the scope was initially zeroed; if your riflescope was zeroed during the summer, and is now being used in the winter (or the other way round), a slight shift of the aiming point is possible.

PROBLEM	POSSIBLE CAUSE	CORRECTIVE ACTION
The riflescope will not focus.	Wrong settings.	Adjust the riflescope according to the instructions given in the Section 9 "OPERATION" and check the surfaces of the eyepiece and objective lenses and clean them if necessary from dust, condensation, frost, etc; to prevent fogging in cold weather, apply a special anti-fog solution.
	The riflescope is used in the daytime at long distances.	Check focusing in the nighttime.
Poor image quality	Problems described may arise in adverse weather conditions (snow, rain, fog etc.).	
Image is over-exposed.	Lens cover is open.	Use the riflescope with a closed lens cover.
Barely visible texture which does not hinder detection range or efficiency of observation can be noticed on the display after the extra laser IR Illuminator (AL915) is activated.	This effect is due to the peculiarity of operation of IR Illuminators and it's not a defect.	
Stripes appear on the display or image disappears.	The riflescope has accumulated static charge during operation.	As soon as the impact of the static charge is over, the device may reboot automatically; alternatively please turn off and restart the device.
There are several light or black dots (pixels) on riflescope's display or sensor.	Presence of dots is caused by peculiarities of sensor or display production technology and is not a defect.	
During operation, the riflescope is getting hot in the area of the IR Illuminator.	The metal part in the riflescope's body is a heat sink designed to withdraw heat from the electronic components during riflescope's operation. This ensures optimum temperature range for the electronic components.	Warm heat sink is normal and is not a defect.

Repair of the riflescope is possible within 5 years.

1 Specifications

SKU	26401	26402	26403	26404
MODÈLE SIGHTLINE	N450	N455	N470	N475
CARACTÉRISTIQUES OPTIQUES				
Grossissement optique, x	4	4	6	6
Zoom continu	4-8x / 4-16x		6-12x / 6-24x	
Ouverture relative, D/f'	1/1.2	1/1.2	1/1.2	1/1.2
Champ de vision, degré/m à 100 m	5,5 / 9,6	5,5 / 9,6	4,1 / 7,1	4,1 / 7,1
Dégagement oculaire, mm	50	50	50	50
Distance de prise de vue rapprochée, m	10	10	10	10
Réglage d'oculaire, dioptre	-2,5/+5	-2,5/+5	-2,5/+5	-2,5/+5
Distance maximum d'observation d'un animal de 1,7 m de haut, m	400	350	450	400
RÉTICULE				
Valeur clic, mm à 100 m	10,5	10,5	7,5	7,5
Intervalle clic, mm@100m (H/V)	2100 (± 100 clics)		1500 (± 100 clics)	
CARACTÉRISTIQUES ÉLECTRONIQUES				
Sensibilité, mW (longueur d'onde 780 nm, résolution 25 lignes/mm)	2·10 ⁻⁵	2·10 ⁻⁵	2,5·10 ⁻⁵	2,5·10 ⁻⁵
Sensibilité, mW (longueur d'onde 915 nm, résolution 25 lignes/mm)	6·10 ⁻⁵	6·10 ⁻⁵	8·10 ⁻⁵	8·10 ⁻⁵
Type de capteur/Résolution, pixel	CMOS / 1280x720			
Type d'affichage/Résolution, pixel	AMOLED / 1024x768			
ILLUMINATEUR IR INCORPORÉ				
Type	LED	LED	LED	LED
Longueur d'onde, nm	850	940	850	940
CARACTÉRISTIQUES OPÉRATOIRES				
Tension de fonctionnement, V	3,8-6,3	3,8-6,3	3,8-6,3	3,8-6,3
Type de batteries	Bloc batterie DNV/Batteries AA rechargeables			
Temps de fonctionnement sur bloc batterie DNV (mode consommation min./max.) (t = 22°C), h*			4 / 3	
Degré de protection, code IP (CEI60529)	IPX4			
Puissance max de recul sur arme à canon rayé, Joules	6000			
Puissance max de recul sur arme à canon lisse, calibre	12			
Température d'utilisation	-20 °C... +40 °C			
Sortie vidéo	micro HDMI			
Résolution de sortie	1024x768p (50Hz)			
Dimensions (L x l x H), mm	285x89x81	285x89x81	315x89x88	315x89x88
Poids (sans batterie ni support), kg	0,84	0,84	1,15	1,15

* Aux températures inférieures à zéro, la capacité de la batterie (ou des batteries) diminue beaucoup, entraînant une diminution du temps de fonctionnement de la lunette de la carabine.

2. Contenus de l'emballage

- Lunettes de carabine Sightline
- Mallette de transport
- Bloc batterie Yukon DNV
- Batterie avec chargeur secteur
- Support (avec vis et clé pour écrou hexagonal)*
- Guide de mise en route rapide
- Chiffon pour objectif
- Carte de garantie

*Les modèles 26401X, 26402X, 26403X, 26404X sont fournis sans support. The design and firmware of this product are subject to change for development purposes.

La conception et le logiciel de ce produit peuvent être modifiés en vue du développement.

La dernière édition de ce manuel d'utilisation est disponible sur www.yukonopticsglobal.com

3. Description

Les lunettes de carabine Sightline sont conçues pour l'observation et le tir au crépuscule ou la nuit. Dans l'obscurité complète (pas d'étoiles ni de lune), l'utilisation de l'illuminateur incorporé LED IR avec longueur d'onde 850 nm ou 940 nm (invisible) est fortement recommandée.

Votre lunette de carabine est un appareil polyvalent conçu pour une large gamme d'applications professionnelles et amateurs telles que la chasse, le tir sportif, l'enregistrement et l'observation de nuit.

4. Caractéristiques

- Capteur HD 1280x720
- Grossissement élevé 4-16x / 6-24x
- Longue portée d'observation pendant la nuit
- Sensibilité améliorée pendant la nuit
- Réticules balistiques évolutifs
- Visée de haute précision avec le mode "Picture-in-Picture" (image dans image)
- Réglage de tir (zéro tage) précis
- Trois profils de tir individuels
- Rail universel pour divers types de support
- Alimentation rechargeable se débranchant rapidement incluse
- Utilisation facile avec un seul bouton/commande
- Utilisable sur de forts calibres : cal 12, 9.3x64, 375H&H
- Illuminateur IR invisible à longue portée (modèles N455 / N475)
- Oculaire grand angle - absence d'effet trou de serrure
- Peut être utilisé pendant le jour.

- Sortie vidéo MicroHDMI
- Télémètre stadiamétrique
- Large plage de température de fonctionnement
- Mode affichage éteint
- Indication d'inclinaison latérale
- Fonction d'arrêt automatique

5. Vue extérieure et composants

1. Lentille d'objectif
2. Couvercle de lentille
3. Commande
4. Bouton "ON"
5. Bague de réglage d'oculaire
6. Visière
7. Bloc batterie DNV
8. Sortie vidéo (port microHDMI)
9. Rail latéral Weaver
10. Bouton de mise au point d'objectif
11. Illuminateur IR incorporé
12. Bouton d'illuminateur IR

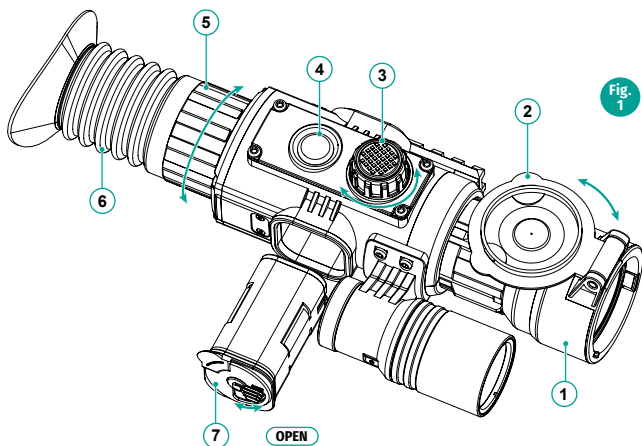
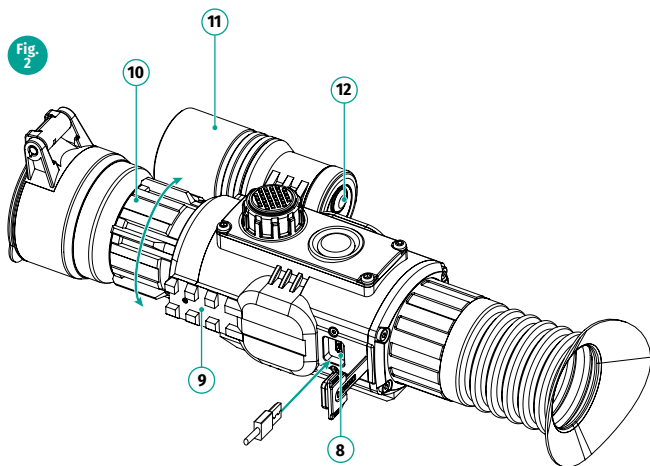

Fig.
2



6. Description des commandes

Organe de commande	Mode opératoire	Premier appui court	Autres appuis courts	Appui long	Rotation
Bouton ON (MARCHE) (4)	Lunette éteinte	Lunette sous tension	—	Éteignez l'affichage / éteignez la lunette.	—
	Extinction de l'affichage	Allumez l'affichage.	—	Éteignez la lunette.	—
	Lunette allumée, menu rapide, menu principal	—	—	Éteignez l'affichage / éteignez la lunette.	—
Bouton IR (12)	La lunette est allumée, menu rapide, menu principal	Allumez l'illuminateur IR incorporé.	Commutez les niveaux de puissance IR.	Eteignez l'illuminateur IR incorporé.	—
Commande (3)	Lunette de carabine allumée	Lancez le menu rapide.	—	Lancez le menu principal.	—
	Menu rapide	Commutez les options du menu rapide	—	Quittez le menu rapide.	Changez le paramètre
	Menu principal	Confirmez la sélection, entrez les options de menu	—	Quittez les options du menu, menu principal	Menu navigation

7. Recommandations pour l'utilisation

La lunette a été conçue pour une utilisation de longue durée. Pour pouvoir utiliser longtemps la lunette, respectez ce qui suit :

- Avant utilisation, vérifiez que vous avez installé et fixé le support conformément aux instructions de la section "Installation du support".
- Rangez avec le couvercle d'objectif dans la mallette de transport.
- Éteignez la lunette après utilisation.
- La lunette n'est pas conçue pour être immergée.
- **Toute tentative pour démonter ou réparer la lunette invalidera la garantie !**
- La lunette peut être utilisée à diverses températures. Cependant, si elle a été amenée en intérieur à partir d'une température extérieure froide, ne l'allumez pas pendant 3 à 4 heures. Ceci empêchera la formation de buée sur les surfaces optiques externes.
- Si la lunette ne peut pas être montée solidement sur la carabine, ou si vous avez des doutes sur le système de montage, consultez un armurier qualifié. Si vous utilisez l'arme avec une lunette mal montée, le tir sur la cible risque d'être imprécis !
- Pour assurer des performances fiables, il est recommandé de procéder régulièrement à des inspections techniques de l'arme.
- Pour obtenir l'image optimale à la lumière du jour, le couvercle de lentille avec filtre intégré doit être fermé.

8. Batterie rechargeable

Avertissement ! Pour assurer une durée de fonctionnement plus longue pour votre lunette, nous vous conseillons d'utiliser le bloc batterie DNV rechargeable (BP) (inclus).

Charge de la batterie rechargeable

1. Installez le bloc batterie BP **(B)** dans le boîtier du chargeur **(A)** en respectant la polarité. Les contacts **(C)** du bloc batterie doivent correspondre aux contacts **(D)** du boîtier. Vérifiez que le levier du bloc batterie BP est en position "OUVERTE".
2. Appuyez sur le couvercle du bloc batterie et faites tourner le levier du bloc **(E)** de 90 degrés dans le sens horaire.
3. Branchez le chargeur secteur **(F)** dans une prise électrique 100-240 V. Le témoin sur le chargeur doit s'allumer en rouge en fixe. Après une charge complète, le témoin changera de couleur et deviendra vert. Retirez le chargeur de la prise électrique.
4. Insérez le bloc batterie BP à fond comme indiqué, tournez le levier du bloc BP.

Précautions

- **Pour éviter les courts-circuits, ne transportez pas la batterie en dehors de sa pochette dans une poche, en particulier avec des objets métalliques.**
- Ne pas exposer ni jeter le bloc batterie au feu.
- Le bloc batterie ne résiste pas à l'eau.
- Les blocs batteries sont protégés contre les court-circuits. Cependant, il faut éviter les situations pouvant provoquer un court-circuit.

Fig. 3

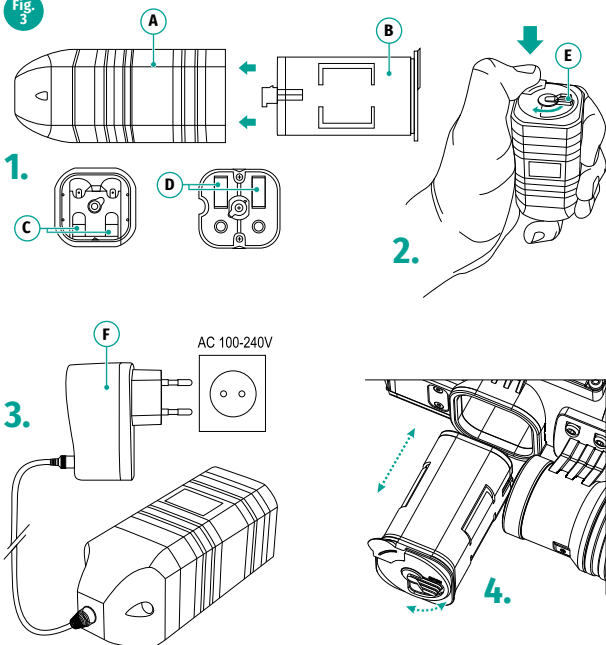

- Ne pas démonter ni déformer le bloc batterie.
- Conservez hors de portée des enfants.

Charge

- Utilisez uniquement le chargeur fourni avec le bloc batterie. L'utilisation d'un autre chargeur peut endommager définitivement le bloc batterie ou le chargeur et peut provoquer un incendie.
- N'utilisez jamais un chargeur modifié ou endommagé.
- L'intensité et la tension de charge doivent respecter les paramètres indiqués dans le tableau des spécifications.
- Chargez le bloc batterie à une température entre 0 °C et +45 °C.
- Ne laissez pas le bloc batterie avec un chargeur connecté à l'alimentation secteur pendant plus de 24 heures après une recharge complète.
- Ne laissez pas la batterie sans surveillance pendant sa charge !

Stockage et maintenance

- Stockez le bloc batterie dans un endroit frais, sec et bien aéré.
- Stockez le bloc batterie chargé.
- Enlevez le bloc batterie de l'appareil NV pendant son stockage/transport.

Installation de batteries rechargeables type “AA”

Pour utiliser les batteries type “AA”, veuillez acheter un accessoire “Support de batterie Yukon DNV” (SKU#29116).

AVERTISSEMENT ! Veuillez utiliser uniquement des batteries rechargeables type “AA” (LR06).

L'utilisation de piles (non rechargeables) diminue considérablement la durée d'utilisation de la lunette de carabine.

- Tournez le bouton du couvercle du compartiment batterie **(7)** de 90° dans le sens anti-horaire jusqu'à la position ouverte et enlevez le boîtier de batterie en le soulevant par sa languette.
- Faites glisser quatre batteries AA pour que le “+” et le “-” correspondent à la polarité sur le compartiment.
- Insérez en place le compartiment batterie et tournez le bouton de 90° dans le sens horaire (voir la section “Vue externe et composants”).

Avertissement ! Pour éviter les courts-circuits, ne transportez pas la batterie en dehors de sa pochette dans une poche, en particulier avec des objets métalliques.

9. Fonctionnement

Installation du support

Avant d'utiliser la lunette, vous devez installer un support **(13)** (il peut ne pas être inclus).

Les trous de montage à la base de la lunette permettent d'installer le support sur l'une de plusieurs positions. Le choix de la position de montage permet à l'utilisateur d'obtenir le dégagement oculaire correct en fonction du type de carabine.

- Fixez le support sur la base de la lunette en utilisant une clé hexagonale et des vis.
- Installez la lunette sur la carabine et vérifiez si sa position vous convient.
- Si vous êtes satisfait de sa position, enlevez la lunette, dévissez à moitié les vis, appliquez du mastic d'étanchéité sur les filets des vis et serrez-les à fond (le couple de serrage recommandé est 2-3 Nm). Laissez le mastic d'étanchéité sécher pendant un moment.
- La lunette est prête à être installée sur une carabine et l'on doit procéder au réglage du tir (zérotag).
- Après la première installation de votre lunette sur une carabine, suivez les instructions figurant dans la section “Tir de réglage (zérotag)”.

Mise sous tension et configuration d'image

- Ouvrez le couvercle de lentille **(2)**.
- Allumez la lunette en appuyant rapidement sur le bouton ON **(4)**. L'image apparaît sur l'affichage en plusieurs secondes.
- Pour éteindre l'affichage pendant l'utilisation, appuyez et maintenez enfoncé le bouton ON pendant plus d'une seconde.
- L'extinction de l'affichage affichera un message “**Display off**”.
- Pour allumer l'affichage, appuyez rapidement sur le bouton **ON**.
- Pour éteindre la lunette, appuyez et maintenez enfoncé le bouton **ON** pendant plus de trois secondes. L'affichage affichera alors un message “**Display off**” et un compte à rebours commencera de 3 à 1 sec, et la lunette sera éteinte à la fin du compte à rebours.

Fig.
4

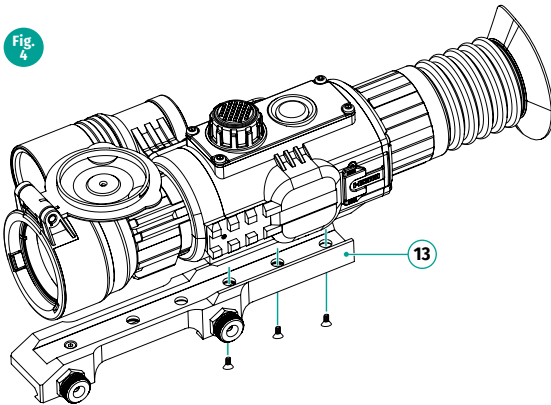

- Faites tourner la bague de réglage dioptrique (5) pour obtenir une image bien contrastée du réticule de visée et des icônes sur la barre d'état. Ensuite, il n'est pas nécessaire de faire tourner la bague de réglage de dioptre pour la distance ou d'autres conditions.
- Pointez la lunette sur un objet se trouvant à une certaine distance (20-30 m par exemple).
- Faites tourner la bague de mise au point (10) pour voir une image bien contrastée de l'objet observé.
- Pour régler la luminosité de l'image : lancez le menu rapide par un appui court sur la commande (3).
- Faites tourner la commande dans le sens horaire pour augmenter la luminosité et dans le sens anti-horaire pour la diminuer. La plage de mesures va de 0 à 20.
- Pour améliorer la qualité de l'image en condition de faible luminosité ou dans l'obscurité complète, allumez l'illuminateur IR incorporé (11). Prière de consulter la section 10 pour avoir des informations sur le fonctionnement de l'illuminateur IR

10. Illuminateur IR incorporé

La lunette est équipée d'un illuminateur infrarouge (IR) incorporé utilisant une longueur d'onde de 940 nm ou 850nm.

Utilisation de l'illuminateur IR

- Allumez la lunette en appuyant rapidement sur le bouton ON (4).
- Allumez l'illuminateur IR en appuyant rapidement sur le bouton IR (12). La barre d'état affichera l'icône IR.
- Pour basculer entre les niveaux de puissance IR, appuyez rapidement sur le bouton IR (IR - IR - IR).
- Pour éteindre l'illuminateur IR, maintenez enfoncé le bouton IR. L'icône IR disparaîtra.

Notes:

- L'illuminateur IR ne peut pas être mis au point.
- L'illuminateur IR continue à fonctionner lorsque l'affichage est éteint.
- Le dissipateur thermique de l'illuminateur IR devient chaud : ceci est normal et n'est pas un défaut.

11. Zoom numérique continu

Cette fonction vous permet de modifier la valeur du zoom numérique de manière continue à l'intérieur d'un certain intervalle.

- Lancez le menu rapide en appuyant brièvement sur la commande **(3)**.
- Sélectionnez l'option en appuyant rapidement sur la commande .
- Modifiez la valeur du zoom continu en faisant tourner la commande.

Tableau indiquant les pas (intervalles) de changement pendant le changement du grossissement optique :

Pas (intervalles) de changement	Grossissement pour le modèle Sightline N450/N455	Grossissement pour le modèle Sightline N470/N475
0,2x	4,0x - 8,0x	6x-12,0x
0,5x	8,0x - 16x	12,0x-24,0x



* Exemple de pas (intervalles) de changement :
pour les modèles Sightline N450 - 4,0x ; 4,2x ; 4,4x ; 4,6x etc.
pour les modèles Sightline N470 - 12,0x ; 12,5x ; 13,0x ; 13,5x etc.



La valeur du zoom continu sera affichée dans le menu rapide et dans la barre d'état en bas de l'écran.

Note : les réticules balistiques évolutifs utilisent la même échelle que l'échelle du zoom numérique.

12. Tir de réglage (zerotage)

La lunette utilise deux méthodes de tir de réglage (zérotagage) : tir de réglage "un seul tir" et utilisation de la fonction FREEZE. Le tir de réglage doit être effectué à la température opératoire en suivant les étapes dans l'ordre suivant :

- Montez la carabine avec la lunette installée sur un banc d'appui.
- Placez une cible à une certaine distance.
- Réglez la lunette selon les instructions de la section 9 "Mise sous tension et configuration d'image".
- Sélectionnez le profil réglage de tir (voir l'option du menu principal «Zeroing Profile») (profil tir de réglage) .
- Pointez l'arme sur la cible et tirez un coup.
- Si le point d'impact ne correspond pas au point de visée (centre du réticule de la lunette), maintenez enfoncé le bouton de commande **(3)** pour ouvrir le menu principal.
- Lancez le sous-menu "Tir de réglage (zérotagage)"  en faisant tourner le bouton de commande. Appuyez sur le bouton de commande pour confirmer.
- Réglez la distance du tir de réglage (voir l'option du menu principal "Zeroing" (tir de réglage) => sous-menu "Add new distance" (ajout d'une nouvelle distance) .

- Lancez le sous-menu en appuyant rapidement sur le bouton de commande
- Sélectionnez l'icône  en faisant tourner le bouton de commande. Appuyez sur le bouton de commande pour confirmer.
- Un menu supplémentaire pour le paramétrage de réglage du tir apparaît sur l'écran. .
- Une croix auxiliaire  apparaît au centre de l'affichage, et les coordonnées de la croix auxiliaire X et Y apparaissent en haut et à droite (voir image 5).
- Sélectionnez l'icône  en faisant tourner le bouton de commande. Appuyez sur le bouton de commande pour confirmer.
- En maintenant le réticule sur le point de visée, faites tourner le bouton de commande pour déplacer la croix auxiliaire horizontalement ou verticalement par rapport au réticule jusqu'à ce que la croix auxiliaire coïncide avec le point d'impact.

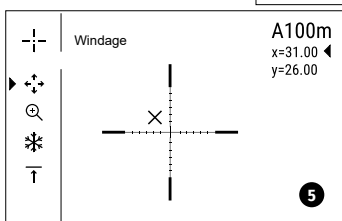
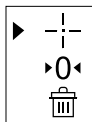



Fig. 5

Attention! Ne maintenez pas le réticule sur le point de visée, vous pouvez utiliser la fonction FREEZE qui figera l'écran zeroing (tir de réglage) (voir l'option du menu principal "Zeroing" (tir de réglage) => sous-menu "Distance" => sous-menu "Zeroing parameters setup" (paramétrage tir de réglage) => sous-menu FREEZE 

- Faites passer la direction de mouvement de la croix auxiliaire d'horizontal à vertical en appuyant rapidement sur le bouton de commande (4).
- Sauvegardez la nouvelle position du réticule par un appui long sur le bouton de commande.
- Le message "zeroing coordinates saved" (coordonnées de tir de réglage sauvegardées) confirme le succès de l'opération.
- Le menu est quitté. Le réticule se déplacera alors sur le point d'impact.
- Quittez le sous-menu, effectuez un autre tir ; le point d'impact doit maintenant coïncider avec le point de visée.

13. Quick Menu

Le menu Quick vous permet de gérer les paramètres de base de la lunette (luminosité et contraste de l'écran, zoom numérique continu, télémètre stadimétrique) et de modifier la distance du tir de réglage (si plusieurs réglages sont disponibles) dans le profil de tir actuel.

- Lancez le menu rapide en appuyant brièvement sur le bouton de commande (3).
- Pour basculer entre les fonctions ci-dessous, appuyez plusieurs fois sur le bouton de commande.
- Pour quitter le menu rapide, appuyez et maintenez enfoncé le bouton de commande. Le menu est quitté automatiquement après 5 secondes d'inactivité (commandes non utilisées).

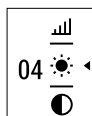

Luminosité  – faites tourner le bouton de commande pour changer la luminosité de l'écran de 00 à 20.

Contraste  – faites tourner le bouton de commande pour faire varier le contraste de l'écran de 00 à 20.

Information sur le profil réel et la distance du tir de réglage (zéro tage)

A100 ↑, sur laquelle le tir de réglage a été effectué dans ce profil (par exemple, profil A, distance du tir de réglage (zéro tage) 100 m).

Basculez entre les combinaisons disponibles de profil et de distance de tir réglage (zéro tage) (s'il y en a plusieurs) en faisant tourner le bouton de commande.

Zoom numérique continu

- Faites tourner le bouton de commande pour modifier la valeur du zoom numérique.
- L'intervalle de changement pour le zoom numérique est 0.2x ou 0.5x selon la valeur de zoom sélectionnée.

Télé mètre stadiamétrique  – faites tourner le bouton de commande pour déplacer les barres afin de mesurer la distance à l'objet dont on connaît la hauteur (veuillez vous reporter à la section 16 pour plus de détails).

14. Menu principal

- Lancez le menu principal par un appui long sur le bouton de commande **(3)**.
- Basculez entre les options du menu principal en tournant le bouton de commande.
- La navigation dans le menu principal est cyclique : dès que la dernière option du menu est atteinte, la première option démarre.
- Lancez un sous-menu du menu principal en appuyant rapidement sur le bouton de commande.
- Quittez le menu principal par un appui long sur le bouton de commande
- Quittez le menu principal par un appui long sur le bouton de commande **(3)**.
- La sortie a lieu automatiquement après 10 s d'inactivité.
- À la sortie du menu, l'emplacement du curseur ► n'est mémorisé que pendant la durée de la séance de travail (c-à-d jusqu'à ce que la lunette soit éteinte). Au redémarrage de la lunette et au lancement du menu, le curseur se placera sur la première option du menu.

Structure du menu

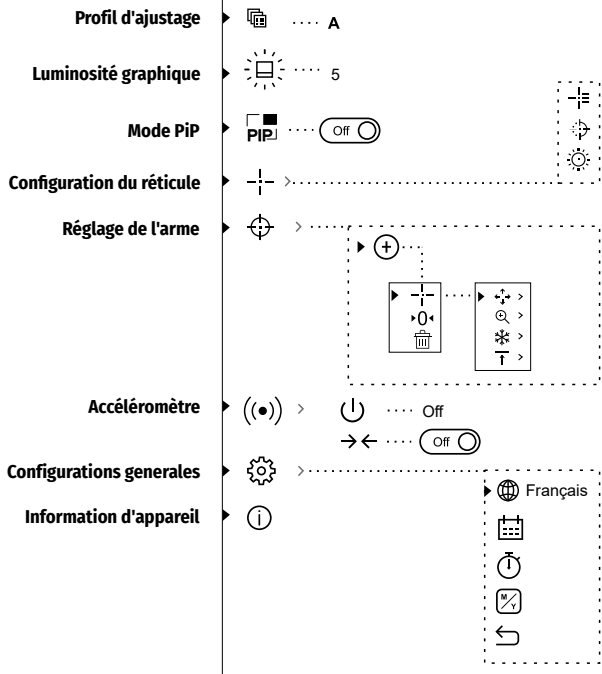

Profil de tir de réglage

L'option du menu principal vous permet de faire une sélection entre l'un des trois profils. Chaque profil comprend les paramètres suivants :

- Ensemble des distances avec les coordonnées du tir de réglage (zéro tage) pour chacune
- Couleur de réticule
- Type de réticule

Divers profils peuvent être utilisés lorsqu'on utilise la lunette sur des carabines différentes et lorsqu'on tire avec des cartouches différentes.

- Maintenez enfoncé le bouton de commande **(3)** pour lancer le menu principal.
- Faites tourner le bouton de commande pour sélectionner l'option "Zeroing profile" (profil du réglage de tir).
- Appuyez rapidement sur le bouton de commande pour lancer l'option.
- Sélectionnez l'un des profils de tir de réglage (zéro tage) (indiqués par les lettres A, B, C) en faisant tourner le bouton de commande.
- Confirmez la sélection en appuyant rapidement sur le bouton de commande.
- Le nom d'un profil sélectionné est affiché dans la barre d'état.

Luminosité du graphique

- Maintenez enfoncé le bouton de commande **(3)** pour lancer le menu principal.
- Faites tourner le bouton de commande pour sélectionner l'option .
- Appuyez rapidement sur le bouton de commande pour lancer l'option.
- Faites tourner le bouton de commande pour régler le niveau de luminosité souhaité (des icônes barre du menu et barre d'état) entre 1 et 10.
- Appuyez rapidement sur le bouton de commande pour confirmer.

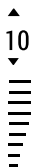

Fonction PiP

La fonction PiP (image dans image) vous permet de voir une image zoomée simultanément avec l'image principale dans une fenêtre dédiée.

Activez/désactivez la fonction PiP :

- Maintenez enfoncé le bouton de commande **(3)** pour lancer le menu principal.
- Faites tourner le bouton de commande pour sélectionner l'option PiP. Appuyez rapidement sur le bouton de commande pour confirmer la sélection.
- L'image zoomée est affichée dans une fenêtre dédiée, le grossissement maximum étant indiqué.
- Le reste de l'image n'est affiché qu'avec le grossissement optique, égal à x1,0.
- Lorsque la fonction PiP est activée, vous pouvez utiliser le zoom numérique continu. Le grossissement optique maximum ne s'affichera que dans la fenêtre dédiée.
- Lorsque la fonction PiP est désactivée, l'image est affichée avec le grossissement maximum réglé pour la fonction PiP.

Configuration du réticule

Cette option du menu principal vous permet de sélectionner la forme, la couleur et la luminosité du réticule.

Type de réticule

- Maintenez enfoncé le bouton de commande **(3)** pour lancer le menu principal.
- Faites tourner le bouton de commande pour sélectionner l'option "**Reticle setup**" (configuration du réticule). Appuyez rapidement sur le bouton de commande.
- Sélectionnez la forme souhaitée du réticule dans une liste des réticules en faisant tourner le bouton de commande. Les types de réticule changent lorsque le curseur descend dans la liste des réticules.
- Confirmez la sélection en appuyant rapidement sur le bouton de commande.
- Un catalogue de réticules est disponible en ligne : www.yukonopticsglobal.com

Couleur de réticule

- Maintenez enfoncé le bouton de commande **(3)** pour lancer le menu principal.
- Faites tourner le bouton de commande pour sélectionner l'option " Reticle setup" (configuration du réticule). Appuyez rapidement sur le bouton de commande.
- Faites tourner le bouton de commande pour sélectionner l'option " Reticle color" (couleur de réticule). Appuyez rapidement sur le bouton de commande.

- Sélectionnez la couleur souhaitée de réticule : blanc ou noir en faisant tourner le bouton de commande.
- Confirmez votre sélection en appuyant rapidement sur le bouton de commande.

Luminosité du réticule

- Maintenez enfoncé le bouton de commande **(3)** pour lancer le menu principal.
- Faites tourner le bouton de commande pour sélectionner l'option "Reticle setup" (configuration du réticule). Appuyez rapidement sur le bouton de commande.
- Faites tourner le bouton de commande pour sélectionner l'option "Reticle brightness" (luminosité du réticule). Appuyez rapidement sur le bouton de commande.
- Réglez la brillance souhaitée du réticule de 0 à 10 en faisant tourner le bouton de commande.
- Confirmez votre sélection en appuyant rapidement sur le bouton de commande.

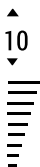





Tir de réglage (zéroage)

Ajout d'une nouvelle distance

Pour régler le zéro de votre lunette, vous devez d'abord fixer une distance pour le tir de réglage.

Vous pouvez régler le zéro de votre lunette à une distance entre 1 et 910 m (1 et 955 yards).

- Maintenez enfoncé le bouton de commande **(3)** pour lancer le menu principal.
- Faites tourner le bouton de commande pour sélectionner l'option . Appuyez rapidement sur le bouton de commande pour lancer l'option.
- Faites tourner le bouton de commande pour sélectionner l'option "Add new distance" (ajouter une nouvelle distance) .
- Définissez les valeurs pour chaque chiffre en faisant tourner le bouton de commande. Basculez entre les chiffres en appuyant rapidement sur le bouton de commande.
- Après avoir réglé la distance voulue, maintenez enfoncé le bouton de commande pour la sauvegarder.
- La distance que vous avez réglée en premier devient la distance primaire – elle est indiquée par l'icône  0  à droite de la valeur distance.

Note: Le nombre maximum des distances de réglage de tir est 5 pour chaque profil.

Utilisation des distances

- Maintenez enfoncé le bouton de commande **(3)** pour lancer le menu principal.
- Faites tourner le bouton de commande pour sélectionner l'option . Appuyez rapidement sur le bouton de commande pour lancer l'option.
- Lancez l'option "Operating the distances" (utilisation des distances) et lancez-la en appuyant rapidement sur le bouton de commande – les distances pour lesquelles le tir de réglage a été effectué seront affichées.



- Les valeurs (par exemple +7.0) affichées à droite des valeurs de distance correspondent au nombre des clics le long de l'axe Y, pour lequel la position du réticule à d'autres distances est différente de la position du réticule à la distance primaire.

- Pour régler à nouveau le zéro sur une distance, sélectionnez la distance souhaitée et appuyez rapidement sur le bouton de commande.
- L'écran Zeroing (tir de réglage) apparaîtra et vous permettra de modifier les coordonnées du tir de réglage.

Changement de la distance primaire.

- Sélectionnez une distance non primaire et ouvrez le sous-menu pour utiliser les distances en appuyant rapidement sur le bouton de commande.
- Sélectionnez l'icône ►0◀ - distance primaire.
- Appuyez rapidement sur le bouton de commande.
- L'icône ►0◀ à côté de la distance sélectionnée confirme le changement de la distance primaire.
- Au moment du changement de la distance primaire, le nombre de clics sur l'axe Y sera recalculé automatiquement à partir de la nouvelle distance de base.

Suppression d'une distance ajoutée.

- Sélectionnez la distance que vous voulez supprimer et ouvrez le sous-menu pour utiliser les distances en appuyant rapidement sur le bouton de commande.
- Sélectionnez l'icône "delete distance" (supprimer la distance).
- Sélectionnez « Oui » dans la boîte de dialogue pour supprimer une distance. « Non » – pour annuler la suppression.
- Si vous sélectionnez « Oui », vous serez amené au sous-menu "list of distances" (liste des distances) ; si vous sélectionnez « Non », l'écran précédent "operating the distances" (utilisation des distances) sera rappelé.

Attention !! Si la distance primaire est supprimée, la première distance sur la liste devient automatiquement la nouvelle distance primaire.

Menu supplémentaire pour le paramétrage de tir de réglage

Après avoir sélectionné une distance de tir de réglage et après avoir lancé l'option du menu, l'écran affiche le texte suivant

- Windage/Elevation correction (correction latérale/verticale des organes de visée)
- Grossissement
- Tir de réglage avec la fonction FREEZE
- Modification du titre distance

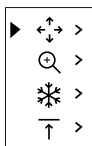

Option de menu supplémentaire "Windage/Elevation correction" (correction latérale/verticale) vous permet de corriger la position du réticule.

Pour la description détaillée de correction de position du réticule, voir la section 9 "Zeroing" (tir de réglage).

Grossissement

- Ce sous-menu vous permet d'augmenter le zoom numérique de la lunette au moment du tir de réglage qui a réduit la valeur du clic, ce qui améliore la précision du tir de réglage.
- Après avoir sélectionné une distance de tir de réglage et après avoir ouvert le sous-menu, sélectionnez le sous-menu "Magnification" (grossissement) en appuyant rapidement sur le bouton de commande.
- Sélectionnez la valeur du zoom numérique (c'est-à-dire 3x) en faisant tourner le bouton de commande.
- Confirmez la sélection en appuyant rapidement sur le bouton de commande.

Freeze (gel) ❄️

La fonction FREEZE est conçue pour le tir de réglage de votre lunette.

Contrairement à la méthode “tir de réglage avec un seul tir”, cette fonction ne vous oblige pas à maintenir la lunette sur le point de visée.

- Après avoir sélectionné une distance de tir de réglage et après avoir lancé l'option de menu, ouvrez le sous-menu FREEZE en appuyant rapidement sur le bouton de commande ou sur le bouton ON en mode tir de réglage.
- Appuyez rapidement sur le bouton de commande - une capture d'écran (image figée) sera prise ; l'icône ❄️ apparaîtra sur l'affichage.
- Pour une description détaillée de la procédure de réglage de tir, voir la section 9 “Zeroing” (tir de réglage).

Modification du titre de distance ↑

Ce sous-menu vous permet de modifier la valeur de la distance actuelle.

- Après avoir sélectionné une distance de tir de réglage et après avoir ouvert le sous-menu, ouvrez le sous-menu “Edit distance title” (modifier le titre de distance) en appuyant rapidement sur le bouton de commande.
- Sélectionnez les valeurs pour chaque chiffre en faisant tourner le bouton de commande. Basculez entre les chiffres en appuyant rapidement sur le bouton de commande.
- Confirmez votre sélection par un appui long sur le bouton de commande.

Capteurs (☉)

Cette option comprend deux options de menu – « **Auto shutdown** » (arrêt automatique) et « **Side incline** » (inclinaison latérale).

Fonction « Auto shutdown » (arrêt automatique) ☹️

Cette option vous permet d'activer l'extinction automatique qui reconnaît si la lunette de votre carabine est en position de tir. L'extinction automatique est déclenchée lorsque vous déplacez la lunette de la carabine par rapport à l'axe optique :

Vers le haut > 70° ; vers le bas > 70° ; vers la gauche > 30° ; vers la droite > 30°

- Maintenez enfoncé le bouton de commande (3) pour lancer le menu principal.
- Faites tourner le bouton de commande pour sélectionner l'option “Sensors” (capteurs), appuyez rapidement sur le bouton de commande.
- Faites tourner le bouton de commande pour sélectionner l'option “**Auto shutdown**” (arrêt automatique). Appuyez rapidement sur le bouton de commande.
- Faites tourner le bouton de commande pour sélectionner l'intervalle de temps (1 min, 3 min, 5 min) à l'expiration duquel la lunette s'éteindra automatiquement. Sélectionnez “Off” si vous voulez désactiver Auto shutdown (extinction automatique).
- Confirmez votre sélection en appuyant rapidement sur le bouton de commande.

Note : Si la fonction est activée, les icônes respectives sur la barre d'état indiquent l'état des fonctions: ☹️ 1 min.

Fonction “Side incline” (inclinaison latérale) → ←

Cette option vous permet d'activer/désactiver l'inclinaison latérale (horizontale) de l'arme.

L'inclinaison latérale est indiquée par les flèches « secteur » sur les bords de la ligne horizontale du réticule. Les flèches indiquent la direction dans laquelle vous devez déplacer votre carabine pour supprimer l'inclinaison latérale.

Il y a trois modes d'inclinaison latérale :

5°-10° - flèche sur secteur 1 ;

10°-20° - flèche sur secteur 2 ;

>20° - flèche sur secteur 3 ;

Une inclinaison latérale inférieure à 5° n'est pas affichée.



Fig.
6

- Maintenez enfoncé le bouton de commande **(3)** pour lancer le menu principal.
- Faites tourner le bouton de commande pour sélectionner l'option "Sensors" (capteurs). Appuyez rapidement sur le bouton de commande.
- Faites tourner le bouton de commande pour sélectionner l'option "Side incline" (inclinaison latérale).
- Sélectionnez "On" en faisant tourner le bouton de commande pour activer l'inclinaison latérale ; «Off» pour la désactiver.
- Confirmez votre sélection en appuyant rapidement sur le bouton de commande.

Réglages généraux

Sélection de la langue d'interface

- Maintenez enfoncé le bouton de commande **(3)** pour lancer le menu principal.
- Faites tourner le bouton de commande pour sélectionner l'option "General Settings" (réglages généraux).
- Appuyez rapidement sur le bouton de commande **(3)** pour lancer l'option du menu.
- Faites tourner le bouton de commande pour sélectionner l'option "Language" (langue).
- Sélectionnez l'une des langues d'interface disponibles en faisant tourner le bouton de commande : Anglais, français, allemand, espagnol, russe.
- Basculez entre les langues en faisant tourner le bouton de commande.
- Sauvegardez la sélection et quittez le sous-menu par un appui long sur le bouton de commande.

Réglage de la date

- Maintenez enfoncé le bouton de commande **(3)** pour lancer le menu principal.
- Faites tourner le bouton de commande pour sélectionner l'option "General Settings" (paramètres généraux).
- Appuyez rapidement sur le bouton de commande **(3)** pour lancer l'option du menu.
- Faites tourner le bouton de commande pour sélectionner l'option "Date".
- Appuyez rapidement sur le bouton de commande **(3)** pour lancer l'option de menu "Date".
- La date est affichée sous le format suivant : AAAA/MM/JJ (exemple 2018/08/24).
- Sélectionnez les valeurs correctes pour l'année, le mois et la date en appuyant rapidement sur le bouton de commande.
- Basculez entre les chiffres en appuyant rapidement sur le bouton de commande.
- Sauvegardez la date sélectionnée et quittez le sous-menu par un appui long sur le bouton de commande.

Réglage de l'heure

- Maintenez enfoncé le bouton de commande **(3)** pour lancer le menu principal.
- Faites tourner le bouton de commande pour sélectionner l'option "General Settings" (paramètres généraux).
- Appuyez rapidement sur le bouton de commande **(3)** pour lancer l'option du menu.
- Faites tourner le bouton de commande pour sélectionner l'option "Heure". Appuyez rapidement sur le bouton de commande.
- Sélectionnez le format d'heure voulu - 24 ou PM/AM - avec un appui court sur le bouton de commande :
- Commutez sur le réglage de l'heure en appuyant rapidement sur le bouton de commande.
- Sélectionnez l'heure en faisant tourner le bouton de commande.
- Commutez sur le réglage des minutes en appuyant rapidement sur le bouton de commande.
- Sélectionnez les minutes en faisant tourner le bouton de commande.
- Sauvegardez la date sélectionnée et quittez le sous-menu par un appui long sur le bouton de commande.

Sélection des unités de mesure

- Maintenez enfoncé le bouton de commande **(3)** pour lancer le menu principal.
- Faites tourner le bouton de commande pour sélectionner l'option "General Settings" (réglages généraux).
- Faites tourner le bouton de commande pour sélectionner l'option "Units of measurement" (unités de mesure). Appuyez rapidement sur le bouton de commande.
- Faites tourner le bouton de commande pour sélectionner l'unité de mesure – mètres ou yards, faites un appui court sur le bouton de commande.
- L'option "General settings" (Réglages généraux) sera quittée automatiquement.

Note : l'unité de mesure est utilisée à la fois pour le télémètre stadiométrique et pour les distances du tir de réglage.

Lors de la modification de l'unité de mesure, les titres de distance changent aussi.

Rétablissement des réglages par défaut

- Maintenez enfoncé le bouton de commande **(3)** pour lancer le menu principal.
- Faites tourner le bouton de commande pour sélectionner l'option "General Settings" (réglages généraux).
- Appuyez rapidement sur le bouton de commande pour lancer l'option du menu.
- Faites tourner le bouton de commande pour sélectionner l'option "Restore default settings" (rétablissement des réglages par défaut). Appuyez rapidement sur le bouton de commande.
- Faites tourner le bouton de commande pour sélectionner « Oui » pour rétablir les réglages par défaut ; « Non » pour abandonner.
- Confirmez la sélection en appuyant rapidement sur le bouton de commande.
- Si « Oui » est sélectionnée, l'affichage indiquera 'Return default settings?' (« Rétablissement des réglages par défaut ? ») et les options « Oui » et « Non ». Sélectionnez « Oui » pour rétablir les réglages par défaut. Appuyez rapidement sur le bouton de commande pour confirmer.

- Si « Non » est sélectionné, l'action est abandonnée et le sous-menu est rappelé.
- Les réglages suivants seront rétablis sur leurs valeurs initiales avant les changements effectués par l'utilisateur :
- Luminosité affichage - 10
- Profil tir de réglage - A
- Sélection de réticule - 1
- Couleur du réticule - noir
- Luminosité du réticule - 5
- Langue interface - Anglais
- Zoom - optique ; zoom numérique désactivé
- Unité de mesure - métrique
- Inclinaison latérale - désactivée
- Extinction automatique - désactivée
- Illuminateur IR - éteint

Les données de l'utilisateur (telles que tir de réglage et profils de distance), les réglages de date/heure sont enregistrés dans la mémoire de la lunette.

Information sur le dispositif

- Maintenez enfoncé le bouton de commande (3) pour lancer le menu principal.
- Faites tourner le bouton de commande pour sélectionner l'option "Device Information" (information sur le dispositif). Appuyez rapidement sur le bouton de commande.

Cette option permet à l'utilisateur d'afficher les informations suivantes concernant la lunette :

- Nom complet
- Numéro SKU
- Numéro de série
- Version logicielle
- Version matérielle
- Information de service

15. Barre d'état



La barre d'état se trouve en bas de l'affichage et elle donne des informations sur l'état opérationnel de la lunette, incluant :

5. Profil réel du tir de réglage (A;B;C)
6. Distance du tir de réglage * (zéro tage)
7. Niveau d'éclairage de l'illuminateur IR (par exemple niveau 3)
8. Grossissement maximum (zoom optique + numérique)
9. Fonction "Auto shutdown" (extinction automatique) (par exemple 1 min)
10. Temps de fonctionnement
11. Niveau de charge de la batterie

* La distance n'est pas affichée tant que le tir de réglage (zérotagage) n'est pas effectué.

La barre d'état indique la distance à laquelle le tir de réglage (zérotagage) a été initialement effectué. Une fois que plusieurs distances de tir de réglage (zérotagage) ont été réglées, la barre d'état indique la distance sélectionnée dans le menu rapide.

16. Télémètre stadiamétrique

Les lunettes sont équipées d'un télémètre stadiamétrique qui permet à l'utilisateur d'estimer la distance approchée par rapport à un objet de taille connue.

- Pour sélectionner l'option de menu "stadiametric rangefinder", lancez le menu rapide en appuyant rapidement sur le bouton de commande et sélectionnez l'icône  en faisant tourner le bouton de commande.
- Vous verrez sur l'affichage : barres de mesure, icônes des trois objets de référence et distances respectives de ces trois objets.

Il y a trois objets de référence pré-configurés :

Lièvre – hauteur 0,3 m

Sanglier sauvage – hauteur 0,7 m

Cerf – hauteur 1,7 m

Déplacez le curseur fixe inférieur sous l'objet visé et, tout en faisant tourner le bouton de commande, déplacez la barre horizontale supérieure par rapport à la barre fixe inférieure jusqu'à ce que l'objet tienne complètement entre les deux curseurs. La distance de l'objet est automatiquement recalculée lorsque vous déplacez la ligne supérieure.

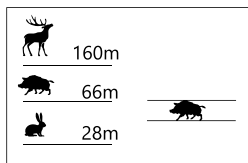

- Si le calcul de la distance ne s'effectue pas dans un délai de 10 secondes, l'information disparaît de l'affichage.
- Pour sélectionner l'unité de mesure (mètres ou yards), allez à l'option du menu correspondante.
- Avant d'être affichée, une distance mesurée est arrondie à 5 m pour les valeurs les plus importantes, et à 1 m pour les valeurs plus faibles.
- Quittez le mode télémètre en appuyant rapidement sur le bouton de commande ou attendez 10 secondes pour que ce mode soit quitté automatiquement.

17. Fonction DISPLAY OFF (affichage éteint)

La fonction Display off (Affichage éteint) désactive la transmission de l'image vers l'affichage en minimisant sa luminosité. Ceci prévient une divulgation accidentelle. La lunette et l'illuminateur IR incorporé continuent à fonctionner.

- Lorsque la lunette est allumée, maintenez enfoncé le bouton ON (4). L'affichage s'éteint, message "Display off".
- Pour activer l'affichage, appuyez rapidement sur le bouton ON.
- En maintenant enfoncé le bouton ON, l'affichage indique le message « Display off » avec un compte à rebours, la lunette s'éteindra.

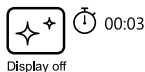

18. Sortie video

La lunette dispose d'une sortie vidéo (type HDMI) conçue pour transmettre l'image à un écran de contrôle et pour connecter un enregistreur vidéo externe.

Transmission de l'image à un écran de contrôle :

- Branchez une prise jack du câble vidéo HDMI au port micro HDMI **(8)** de la lunette. L'autre prise jack : raccordée au port micro HDMI d'un écran de contrôle.
- Allumez la lunette en appuyant rapidement sur le bouton ON – l'image apparaîtra sur un périphérique externe. Le périphérique externe doit fonctionner en mode AV mode (écran de contrôle).

Enregistrement vidéo :

- Branchez une prise jack du câble vidéo HDMI au port micro HDMI **(8)** de la lunette. L'autre prise jack : à un convertisseur de signal.
- Raccordez une prise jack du câble USB au convertisseur vidéo, et l'autre prise jack au port USB de votre smartphone.
- Téléchargez une application tierce pour le convertisseur sur votre smartphone.
- Allumez la lunette en appuyant rapidement sur le bouton ON.
- Lancez l'application sur votre smartphone. Suivez les instructions de l'application pour enregistrer une vidéo.

Attention ! La résolution de sortie du dispositif HDMI doit permettre 1024x768p50 (1024x768, p- progressive scanning (balayage progressif), 50 – fréquence en Hz).

19. Utilisation du rail weaver

La lunette est équipée d'un rail Weaver **(9)** qui permet à l'utilisateur de monter des accessoires supplémentaires tels que :

- Illuminateurs IR LED **Pulsar-805/Pulsar-940/Pulsar- X850** (#79071/79076/79074)
- Illuminateur IR **Pulsar AL915** (#79132)

20. Inspection technique

Prière de vérifier avant de partir à la chasse :

- Inspection extérieure (il ne doit pas y avoir de fissures sur le boîtier).
- Installez la lunette sur votre carabine (les jeux ne sont pas autorisés).
- Bon fonctionnement des commandes
- Vérifiez que la lentille d'objectif, l'oculaire et l'illuminateur IR ne présentent pas de fissures, de points gras, de poussières, de taches d'eau et d'autres résidus.
- Surfaces lisses et propres du bouton de mise au point d'objectif, du bouton de mise au point de dioptrie.
- État du bloc-batterie (il doit être chargé) et des bornes électriques (il ne doit pas y avoir d'oxydation).

21. Maintenance technique

La maintenance technique doit être effectuée au moins deux fois par an, et comprendre les étapes suivantes :

- Nettoyez les surfaces extérieures en métal et en plastique pour enlever la poussière, la saleté et l'humidité ; essuyez la lunette avec un chiffon tendre et non-pelucreux.
- Nettoyez les points de contact électrique à l'intérieur du compartiment batterie, les contacts extérieurs du bloc batterie ou du compartiment batterie pour les batteries rechargeables AA en utilisant du solvant sans huile.
- Inspectez la lentille de l'oculaire, la lentille de l'objectif, l'illuminateur IR et le télémètre, et soufflez doucement pour enlever la poussière et le sable, et nettoyez en utilisant un produit de nettoyage de lentille et un chiffon tendre.
- Inspectez la lentille de l'oculaire, la lentille de l'objectif et l'illuminateur IR, et soufflez doucement pour enlever la poussière et le sable, puis nettoyez en utilisant un produit de nettoyage de lentille et un chiffon doux.

21. Stockage

- Stockez toujours la lunette dans sa mallette de transport dans un espace sec et bien ventilé.
- Pour un stockage de longue durée, enlevez le bloc batterie.

22. Dépannage

La liste ci-dessous indique les problèmes pouvant survenir pendant l'utilisation de la lunette. Exécutez les vérifications et les étapes de dépannage recommandées dans l'ordre indiqué. Prière de ne noter que le tableau n'indique pas tous les problèmes possibles. Si le problème concernant la lunette ne figure pas sur la liste, ou si la mesure proposée ne corrige pas le problème, contactez votre vendeur.

PROBLÈME	CAUSE POSSIBLE	MESURE CORRECTIVE
La lunette ne s'allume pas.	Le bloc batterie est déchargé.	Chargez le bloc batterie.
	Mauvaise polarité dans le support de batterie (si des batteries rechargeables AA sont utilisées).	Installez les batteries comme indiqué dans le compartiment batterie.
	Points de contact oxydés dans la lunette, dans le bloc batterie ou dans le support de batterie	Nettoyez les contacts.
Le réticule est flou et ne peut pas être mis au point avec le bouton dioptre.	L'intervalle de réglage de dioptre n'est pas suffisant pour votre vue.	Si vous portez des lunettes médicales avec un réglage de -2,5/+5, conservez-les pour regarder dans l'oculaire.
	Condensation sur la surface extérieure de la lentille d'oculaire	Nettoyez la lentille avec un chiffon.
L'image est trop sombre.	La luminosité ou le contraste sont trop faibles.	Réglez la luminosité/contraste.
Avec une image bien contrastée du réticule, l'image de la cible observée à une distance d'au moins 30 m est toujours floue.	La poussière et les condensats recouvrent les surfaces optiques extérieures lorsque la lunette a été transférée d'un environnement froid à un environnement chaud, par exemple.	Nettoyez la surface des lentilles avec un ventilateur et un chiffon doux pour lentille. Laissez sécher la lunette en la laissant dans un environnement chaud pendant 4 heures.
La lunette ne peut pas être mise au point.	La lunette n'est pas solidement fixée ou le support n'a pas été fixé avec un mastic d'étanchéité de filet.	Vérifiez que la lunette a été correctement montée, vérifiez que vous utilisez des balles de même type et de même calibre que les balles utilisées au moment du tir de réglage initial ; si votre lunette a fait l'objet d'un tir de réglage (zérotagage) pendant l'été, et si elle est maintenant utilisée en hiver (ou inversement), un léger décalage du point de visée est possible.

PROBLÈME	CAUSE POSSIBLE	MESURE CORRECTIVE
La lunette ne peut pas être mise au point.	Mauvais réglages.	Réglez la lunette en suivant les instructions données dans la Section 9 "UTILISATION" et vérifiez les surfaces de l'oculaire et les lentilles de l'objectif, et nettoyez-les si nécessaire pour enlever la poussière, la condensation, le givre, etc ; pour éviter la formation de buée par temps froid, appliquez une solution anti-buée.
	La lunette est utilisée dans la journée à de longues distances.	Vérifiez la mise au point pendant la nuit.
Mauvaise qualité de l'image	Les problèmes indiqués peuvent survenir par conditions météo défavorables (neige, pluie, brouillard, etc.).	
L'image est surexposée.	Le couvercle de lentille est ouvert.	Utilisez la lunette avec un couvercle de lentille fermé.
Une texture à peine visible ne nuisant pas à la portée de détection ou à l'efficacité de l'observation peut être remarquée sur l'écran après l'activation de l'illuminateur IR laser supplémentaire (AL915).	Cet effet est dû à la particularité du fonctionnement des illuminateurs IR et ce n'est pas un défaut.	
Des rayures verticales apparaissent sur l'écran ou des images disparaissent.	L'appareil a accumulé une charge d'électricité statique pendant son fonctionnement.	Dès que l'impact de la charge électrostatique est terminé, l'appareil peut redémarrer automatiquement ; sinon vous pouvez également éteindre et redémarrer l'appareil.
Il y a plusieurs points lumineux ou noirs (pixels) sur l'affichage de la lunette ou le capteur.	La présence de points résulte de particularités dans la technologie de production du capteur ou de l'affichage, et ceci n'est pas un défaut.	
En fonctionnement, la lunette devient chaude au voisinage de l'illuminateur IR.	La partie métallique du corps de la lunette est un dissipateur thermique conçu pour évacuer la chaleur des composants électroniques pendant le fonctionnement de la lunette. Ceci assure un intervalle optimum de température pour les composants électroniques.	Un dissipateur thermique chaud est une condition normale et ne constitue pas un défaut.

La période de réparation possible de la lunette est 5 ans.

1 Technische Daten

LAGEREINHEIT (SKU)	26401	26402	26403	26404
MODELL SIGHTLINE	N450	N455	N470	N475
OPTISCHE EIGENSCHAFTEN				
Optische Vergrößerung, x	4	4	6	6
Stufenloser Zoom	4-8x / 4-16x		6-12x / 6-24x	
Relatives Öffnungsverhältnis, D/f'	1/1.2	1/1.2	1/1.2	1/1.2
Sichtfeld, Grad/m bei 100 m	5,5 / 9,6	5,5 / 9,6	4,1 / 7,1	4,1 / 7,1
Austrittspupillenabstand, mm	50	50	50	50
Nahbereich, m	10	10	10	10
Okularjustierung, Dioptr	-2,5/+5	-2,5/+5	-2,5/+5	-2,5/+5
Max. Beobachtungsbereich eines 1,7m großen Tieres, m	400	350	450	400
FADENKREUZ				
Klickwert, mm auf 100 m	10,5	10,5	7,5	7,5
Klickbereich, mm@100 m (H/V)	2100 (± 100 Klicks)		1500 (± 100 Klicks)	
ELEKTRONISCHE EIGENSCHAFTEN				
Empfindlichkeit, mW (Wellenlänge 780 nm Auflösung 25 Zeilen/mm)	2·10 ⁻⁵	2·10 ⁻⁵	2,5·10 ⁻⁵	2,5·10 ⁻⁵
Empfindlichkeit, mW (Wellenlänge 915 nm Auflösung 25 Zeilen/mm)	6·10 ⁻⁵	6·10 ⁻⁵	8·10 ⁻⁵	8·10 ⁻⁵
Sensortyp/Auflösung, Pixel	CMOS / 1280x720			
Displaytyp/Auflösung, Pixel	AMOLED / 1024x768			
INTEGRIERTER IR-STRAHLER				
Typ	LED	LED	LED	LED
Wellenlänge, nm	850	940	850	940
BETRIEBSEIGENSCHAFTEN				
Betriebsspannung, V	3,8-6,3	3,8-6,3	3,8-6,3	3,8-6,3
Akkutyp	DNI-Akkupack / Wiederaufladbare AA-Akkus			
Betriebsdauer mit DNI-Akkupack (min./max. Verbrauchsmodus) (t = 22 °C), h*	4 / 3			
Schutzart, IP-Code (IEC60529)	IPX4			
Max. Rückstoßkraft auf Waffe mit gezogenem Lauf, Joule	6000			
Max. Rückstoßkraft auf Waffe mit glattem Lauf	Kal. 12			
Betriebstemperatur	-20 °C... +40 °C			
Video-Ausgang	micro HDMI			
Auflösung des Ausgangs	1024x768p (50Hz)			
Abmessungen (L x B x H), mm	285x89x81	285x89x81	315x89x88	315x89x88
Gewicht (ohne Akku und Halterung), kg	0,84	0,84	1,15	1,15

* Bei Temperaturen unter null Grad ist die Kapazität des Akkus (oder der Akkus) stark reduziert, was zu einer Verringerung der Betriebszeit des Zielfernrohrs führt.

2. Packungsinhalt

- Zielfernrohr Sightline
- Tragetasche
- Yukon DNV-Akkupack
- Akkuladegerät mit Netzteil
- Halterung (mit Schrauben und Sechskantschlüssel)*
- Schnellstartanleitung
- Objektivtuch
- Garantiekarte

* Modelle 26401X, 26402X, 26403X, 26404X werden mit einer Halterung geliefert. Das Design und die Firmware dieses Produkts können zu Entwicklungszwecken geändert werden.

Die neueste Ausgabe dieses Benutzerhandbuchs finden Sie unter www.yukonopticsglobal.com

3. Beschreibung

Die Sightline-Zielfernrohre sind für die Beobachtung und das Schießen in der Dämmerung oder bei Nacht konzipiert. Bei völliger Dunkelheit (keine Sterne oder Mond) wird die Verwendung des integrierten LED IR-Strahlers mit 850 nm oder 940 nm Wellenlänge (unsichtbarer Bereich) dringend empfohlen.

Das Zielfernrohr ist ein vielseitiges Gerät, das für ein breites Spektrum von professionellen und Amateuranwendungen wie das Jagen, Sportschießen, nächtliche Videoaufzeichnung und Beobachtung entwickelt wurde.

4. Merkmale

- HD-Sensor 1280x720
- Hohe Vergrößerung 4 – 16x / 6 – 24x
- Großer Sichtbereich in der Nacht
- Verbesserte Nachtempfindlichkeit
- Vergrößerbare ballistische Fadenkreuze
- Hochpräzises Zielen mit dem „Bild-im-Bild“-Modus
- Präzise Zoom-Nullstellung
- Drei individuelle Schießprofile
- Universelle Führung für verschiedene Halterungstypen
- Inklusive Schnellwechselsystem mit wiederaufladbarer Stromversorgung
- Einfache Bedienung mit einem einzelnen Taster/Regler
- Großkalibrig einsetzbar: Kal. 12, 9,3 x 64, 375 H&H
- Unsichtbarer IR-Strahler mit langer Reichweite (Modelle N455/N475)
- Weitwinkelokular – kein Schlüssellockeffekt
- Für Tageslicht geeignet
- Micro-HDMI-Video-Ausgang

- Stadiametrischer Entfernungsmesser
- Großer Betriebstemperaturbereich
- Display-Aus-Modus
- Seitenneigungsanzeige
- Automatische Ausschaltfunktion

5. Aussenansicht und Komponenten

1. Objektiv
2. Objektivschutz
3. Regler
4. Taste „ON“
5. Okularstellring
6. Augenschirm
7. DNV-Akkupack
8. Video-Ausgang (Micro-HDMI-Anschluss)
9. Weaver-Seitenschiene
10. Objektiv-Fokussierknopf
11. Integrierter IR-Strahler
12. IR-Strahler-Taste



Abb.
2



6. Beschreibung der Bedienelemente

Steuerorgan	Betriebsmodus	Erstes kurzes Drücken	Anderes kurzes Drücken	Langes Drücken	Drehen
Taste ON (EIN) (4)	Zielfernrohr aus	Zielfernrohr einschalten	—	Display ausschalten / Zielfernrohr ausschalten	—
	Display aus	Display einschalten	—	Zielfernrohr ausschalten	—
	Zielfernrohr ein, Schnellstartmenü, Hauptmenü	—	—	Display ausschalten / Zielfernrohr ausschalten	—
Taste IR (12)	Zielfernrohr ist eingeschaltet, Schnellstartmenü, Hauptmenü	Integrierten IR-Strahler einschalten	IR-Leistungstufen umschalten	Integrierten IR-Strahler ausschalten	—
Regler (3)	Zielfernrohr ein	Schnellstartmenü aufrufen	—	Hauptmenü aufrufen	—
	Schnellstartmenü	Optionen des Schnellstartmenüs wechseln	Schnellstartmenü verlassen	Schnellstartmenü verlassen	Parameter ändern
	Hauptmenü	Auswahl bestätigen, Menüoptionen aufrufen	Menüoptionen verlassen, Hauptmenü	Menüoptionen verlassen, Hauptmenü	Menünavigation

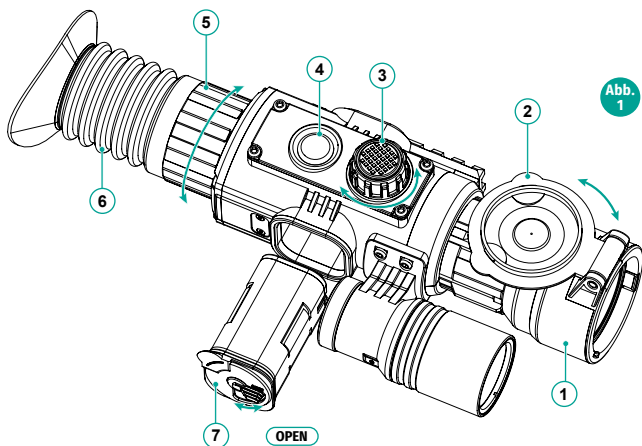
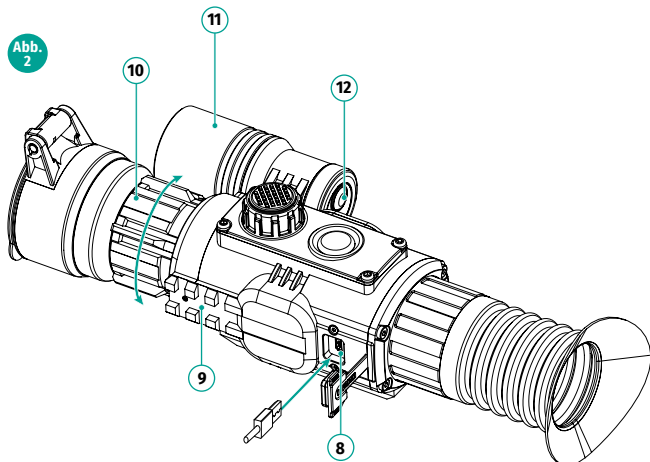
7. Bedienungsanleitung

Das Zielfernrohr wurde für den Langzeitbetrieb konzipiert. Um eine lange Lebensdauer zu gewährleisten, beachten Sie bitte folgende Punkte:

- Vergewissern Sie sich, dass Sie vor dem Gebrauch die Halterung gemäß den Anweisungen im Abschnitt „Montage der Halterung“ montiert und befestigt haben.
- Bewahren Sie das Zielfernrohr mit angebrachtem Objektivschutz in der Tragetasche auf.
- Schalten Sie das Zielfernrohr nach dem Gebrauch aus.
- Das Zielfernrohr ist nicht für den Betrieb im Wasser ausgelegt.
- **Bei Versuchen, das Zielfernrohr zu zerlegen oder zu reparieren, erlischt die Garantie!**
- Das Zielfernrohr kann bei verschiedenen Betriebstemperaturen verwendet werden. Wenn es jedoch von kalten Temperaturen ins Haus gebracht wird, schalten Sie es drei bis vier Stunden lang nicht ein. Dies verhindert das Beschlagen der externen optischen Oberflächen.
- Wenn Sie das Zielfernrohr nicht sicher auf dem Gewehr montieren können oder Sie Zweifel am Montagesystemen haben, wenden Sie sich an einen qualifizierten Büchsenmacher. Die Verwendung der Waffe mit einem schlecht montierten Zielfernrohr kann zu ungenauem Schießen auf das Ziel führen!
- Um eine zuverlässige Leistung zu gewährleisten, wird empfohlen, regelmäßige technische Inspektionen des Geräts durchzuführen.
- Für ein optimales Bild bei Tageslicht muss der Objektivschutz mit integriertem Filter geschlossen werden.

8. Wiederaufladbarer Akku

Warnung! Um für Ihr Zielfernrohr eine längere Betriebsdauer zu gewährleisten, empfehlen wir die Verwendung des mitgelieferten wiederaufladbaren DNV-Akkupacks (BP)(enthalten).

Aufladen des wiederaufladbaren akkus

1. Setzen Sie den BP **(B)** unter Beachtung der Polarität in den Ladebehälter **(A)** ein. Die Kontakte des Akkupacks **(C)** müssen mit den Kontakten des Behälters **(D)** übereinstimmen. Vergewissern Sie sich, dass sich der Hebel des BP in der Position «OPEN» befindet.
2. Drücken Sie die Abdeckung des Akkupacks herunter und drehen Sie den Hebel des Akkupacks **(E)** um 90 Grad im Uhrzeigersinn.
3. Stecken Sie den Netzladeadapter **(F)** in eine Netzsteckdose mit 100 – 240 V. Die Anzeige des Ladegeräts leuchtet rot. Nach dem vollständigen Aufladen ändert die Anzeige ihre Farbe auf grün. Ziehen Sie das Ladegerät aus der Steckdose.
4. Führen Sie den BP wie abgebildet bis zum Anschlag ein und drehen Sie den Hebel des BPs.

Vorsichtsmaßnahmen

- **Um einen Kurzschluss zu verhindern, tragen Sie den Akkupack nicht außerhalb seines Beutels in einer Tasche, insbesondere zusammen mit metallischen Gegenständen.**

Abb. 3

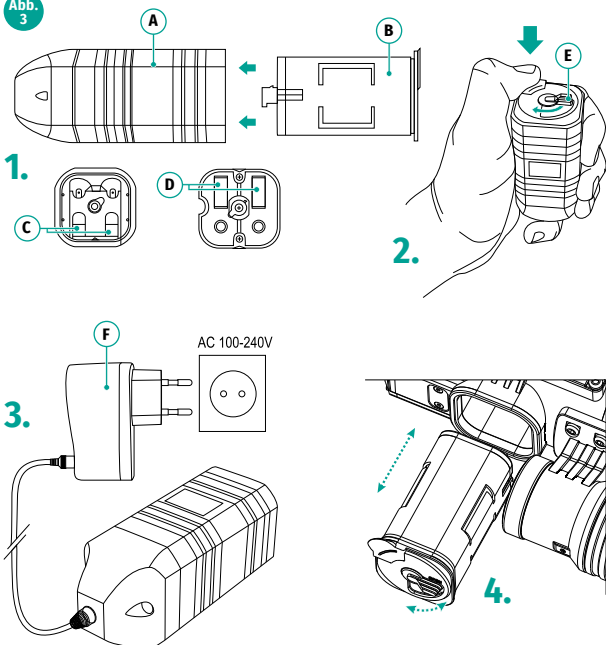

- Setzen Sie den Akkupack keinem Feuer aus und entsorgen Sie ihn nicht darin.
- Der Akkupack ist nicht wasserdicht.
- Akkupacks sind kurzschlussicher. Situationen, die einen Kurzschluss verursachen können, sollten jedoch vermieden werden.
- Zerlegen oder verformen Sie den Akkupack nicht.
- Außerhalb der Reichweite von Kindern aufbewahren.

Aufladen

- Verwenden Sie nur das mit dem Akkupack gelieferte Ladegerät. Die Verwendung eines anderen Ladegeräts kann den Akkupack oder das Ladegerät irreparabel beschädigen und Feuer verursachen.
- Verwenden Sie niemals ein modifiziertes oder beschädigtes Ladegerät.
- Der Ladestrom und die Ladespannung müssen mit den Werten übereinstimmen, die in der Tabelle mit den technischen Daten angegeben sind.
- Laden Sie den Akkupack bei einer Temperatur zwischen 0 °C und +45 °C.
- Lassen Sie den Akkupack nicht länger als 24 Stunden nach dem vollständigen Aufladen mit einem Ladegerät am Netz.
- Lassen Sie den Akku beim Aufladen nicht unbeaufsichtigt!

Aufbewahrung und Wartung

- Bewahren Sie den Akkupack an einem kühlen, trockenen, gut belüfteten Ort auf.
- Lagern Sie den Akkupack in geladenem Zustand.
- Nehmen Sie den Akkupack beim Lagern/Transport aus dem NV-Gerät.

Einlegen von wiederaufladbaren akkus vom typ „AA“

Um Akkus vom Typ „AA“ zu verwenden, erwerben Sie bitte das Zubehörteil „Yukon DNV-Batteriehalter“ (SKU#29116).

WARNUNG! Verwenden Sie bitte nur wiederaufladbare Akkus vom Typ „AA“ (LR06). Die Verwendung von normalen (nicht wiederaufladbaren) Batterien reduziert drastisch die Betriebsdauer des Zielfernrohrs.

- Drehen Sie den Knopf der Batteriefachabdeckung **(7)** um 90° gegen den Uhrzeigersinn auf die Position „Open“ und entnehmen Sie den Batteriebehälter, indem Sie ihn an der Lasche anheben.
- Schieben Sie vier AA-Akkus ein, so dass „+“ und „-“ mit der Polarität im Fach übereinstimmen.
- Setzen Sie das Batteriefach in seinen Platz ein und drehen Sie den Knopf um 90° im Uhrzeigersinn (siehe Abschnitt „Außenansicht und Komponenten“).

Warnung! Um einen Kurzschluss zu verhindern, tragen Sie den Akkupack nicht außerhalb seines Beutels in einer Tasche, insbesondere zusammen mit metallischen Gegenständen.

9. Betrieb

Montage der Halterung

Bevor Sie das Zielfernrohr verwenden, müssen sie eine Halterung **(13)** montieren (kann nicht enthalten sein).

Die Befestigungslöcher unten am Zielfernrohr ermöglichen die Montage in einer von mehreren Positionen. Die Wahl der Montageposition hilft dem Benutzer, abhängig vom Gewehrtyp, für den richtigen Austrittspupillenabstand zu sorgen.

- Befestigen Sie die Halterung am Fuß des Zielfernrohrs mithilfe eines Sechskantschlüssels und Schrauben.
- Montieren Sie das Zielfernrohr auf dem Gewehr und prüfen Sie, ob die Position für Sie geeignet ist.
- Wenn Sie mit der Position zufrieden sind, nehmen Sie das Zielfernrohr ab, lösen Sie die Schrauben, geben Sie etwas Schraubensicherungslack auf das Gewinde der Schrauben und ziehen Sie sie fest (empfohlener Drehmoment ist 2 – 3 Nm). Lassen Sie den Schraubensicherungslack eine Weile aushärten.
- Das Zielfernrohr ist nun für die Montage und zum Einschießen auf einem Gewehr bereit.
- Nach der ersten Montage des Zielfernrohrs auf einem Gewehr folgen Sie bitte den Anweisungen im Abschnitt „Einschießen“.

Einschalten und bildeinstellung

- Objektivschutz **(2)** abnehmen.
- Schalten Sie das Zielfernrohr durch kurzes Drücken auf die Taste ON **(4)** ein. Nach mehreren Sekunden erscheint ein Bild auf dem Display.
- Um das Display während des Betriebs auszuschalten, halten Sie die Taste ON

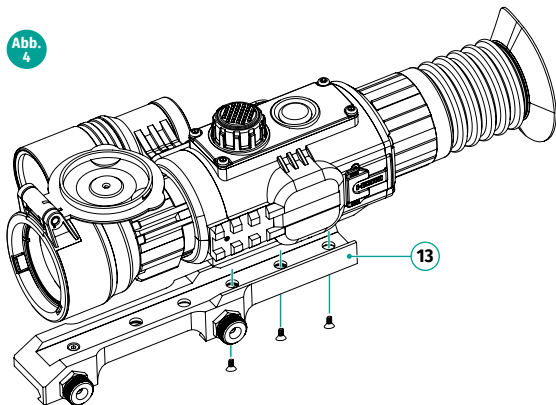

länger als eine Sekunde gedrückt.

- Das ausgeschaltete Display zeigt die Meldung „Display off“.
- Um das Display auszuschalten, drücken Sie kurz auf die Taste ON.
- Um das Zielfernrohr auszuschalten, halten Sie die Taste ON länger als drei Sekunden gedrückt. Das Display zeigt eine Meldung „Display off“ sowie einen Countdown von 3 bis 1 Sekunden an und schaltet sich bei Ablauf des Countdowns aus.
- Zur Scharfstellung des Zielfadenkreuzes und der Symbolleisten-Symbole drehen Sie den Dioptrieneinstellring (5). Sobald die Einstellung vorgenommen worden ist, besteht nicht die Notwendigkeit, den Dioptrieneinstellring für die Entfernung oder andere Bedingungen zu drehen.
- Zielen Sie mit dem Zielfernrohr auf ein Objekt in einer bestimmten Entfernung (zum Beispiel 20 – 30 m).
- Drehen Sie zur Scharfstellung des beobachteten Objekts den Fokussierknopf (10) des Objektivs.
- So passen Sie die Bildhelligkeit an: rufen Sie das Schnellstartmenü durch ein kurzes Drücken auf den Regler (3) auf.
- Drehen Sie den Regler im Uhrzeigersinn – um die Helligkeitsstufe zu erhöhen, gegen den Uhrzeigersinn – um sie zu verringern. Der Bereich liegt zwischen 0 und 20.
- Zur Verbesserung der Bildqualität bei schlechten Lichtverhältnissen oder in vollständiger Dunkelheit schalten Sie den eingebauten IR-Strahler (11) ein. Siehe Abschnitt 10 für die Bedienung des IR-Strahlers.

10. Integrierter IR-Strahler

Das Zielfernrohr ist mit einem integrierten IR-Strahler mit einer Wellenlänge von 940 nm oder 850 nm ausgestattet.

Verwenden des IR-Strahlers

- Schalten Sie das Zielfernrohr durch kurzes Drücken auf die Taste ON (4) ein.

- Schalten Sie den IR-Strahler durch kurzes Drücken auf die Taste **IR (12)** ein. Die Symbolleiste zeigt das Symbol **IR** an.
- Zum Umschalten zwischen den IR-Leistungstufen drücken Sie kurz die IR-Taste (**IR** - **IR** - **IR**).
- Zum Ausschalten des IR-Strahlers halten Sie die IR-Taste gedrückt. Das Symbol **IR** verschwindet.

Hinweise:

- Der IR-Strahler kann nicht fokussiert werden.
- Der IR-Strahler bleibt in Betrieb, wenn das Display ausgeschaltet ist.
- Der Kühlkörper des IR-Strahlers wird heiß: Dies ist normal und kein Anzeichen für einen Defekt.

11. Stufenloses Digitales Zoom

Diese Funktion ermöglicht es Ihnen, den digitalen Zoomwert innerhalb eines bestimmten Bereichs stufenlos zu ändern.

- Rufen Sie das Schnellstartmenü durch kurzes Drücken auf den Regler **(3)** auf.
- Wählen Sie die Option durch kurzes Drücken auf den Regler  aus.
- Ändern Sie den stufenlosen Zoomwert, indem Sie den Regler drehen.

Tabelle der Änderungsschritte bei vollem optischen Vergrößerungswechsel:

Änderungsschritt	Vergrößerungsbereich für Sightline N450/N455	Vergrößerungsbereich für Sightline N470/N475
0,2x	4,0x – 8,0x	6x-12,0x
0,5x	8,0x - 16x	12,0x-24,0x

* Beispiele für Änderungsschritt:
für Sightline N450 – 4,0x; 4,2x; 4,4x; 4,6x usw.
für Sightline N470 – 12,0x; 12,5x; 13,0x; 13,5x usw.





Der stufenlose Zoomwert wird im Schnellstartmenü und in der Symbolleiste im unteren Bereich des Displays angezeigt.

Hinweis: Vergrößerbare ballistische Fadenkreuze werden vergrößert, wenn das digitale Zoom geändert wird.

12. Einschiessen

Das Zielfernrohr bietet zwei Einschießmethoden – „Ein-Schuß“-Einschießen und die Verwendung der FREEZE-Funktion. Das Einschießen sollte bei Betriebstemperatur durchgeführt werden, indem Sie die Reihenfolge dieser Schritte befolgen:

- Montieren Sie das Gewehr mit dem Zielfernrohr auf einem Einschießgerät.
- Legen Sie ein Ziel in einer bestimmten Entfernung fest.
- Justieren Sie das Zielfernrohr gemäß den Anweisungen im Abschnitt 9 „Einschalten und Bildeinstellung“.
- Wählen Sie das Einschießprofil aus (siehe Hauptmenüoption «Einschießprofil» )
- Richten Sie die Waffe auf das Ziel und schießen Sie.
- Wenn der Einschußpunkt nicht mit dem Zielpunkt übereinstimmt (Mitte des Fadenkreuzes des Zielfernrohrs), halten Sie die den Regler **(3)** gedrückt, um das Hauptmenü aufzurufen.

- Rufen Sie das Untermenü „Einschießen“  auf, indem Sie den Regler drehen. Drücken Sie zum Bestätigen auf den Regler.
- Stellen Sie den Einschießentfernungswert ein (siehe Hauptmenüoption „Einschießen“ => Untermenü „Neue Entfernung hinzufügen“ ).
- Gehen Sie durch kurzes Drücken auf den Regler in das Untermenü
- Wählen Sie durch Drehen des Reglers das Symbol  aus. Drücken Sie zum Bestätigen auf den Regler.
- Im Display erscheint das zusätzliche Menü zur Einrichtung der Einschießparameter.
- In der Mitte des Displays erscheint ein Hilfskreuz  und in der rechten oberen Ecke erscheinen die X- und Y-Koordinaten des Hilfskreuzes (Abb. 5).
- Wählen Sie durch Drehen des Reglers das Symbol  aus. Drücken Sie zum Bestätigen auf den Regler.
- Während Sie das Fadenkreuz auf den Zielpunkt halten, drehen Sie den Regler, um das Hilfskreuz horizontal oder vertikal relativ zum Fadenkreuz zu bewegen, bis das Hilfskreuz mit dem Einschußpunkt übereinstimmt.

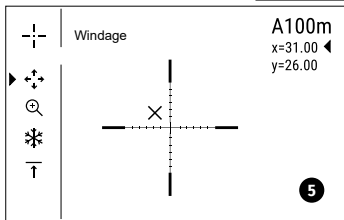
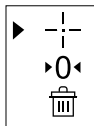

Achtung! Um das Fadenkreuz nicht im Zielpunkt halten zu müssen, können Sie die FREEZE-Funktion verwenden – einfrieren des Einschießbildschirms (siehe Hauptmenüoption „Einschießen“ => Untermenü „Entfernung“ => Untermenü „Einrichtung der Einschießparameter“ => Untermenü FREEZE ).

Abb. 5

- Schalten Sie durch kurzes Drücken auf den Regler zwischen den Bewegungsrichtungen des Hilfskreuzes von horizontal auf vertikal um.
- Speichern Sie die neue Position des Fadenkreuzes durch langes Drücken auf den Regler.
- Die Meldung „Einschießkoordinaten gespeichert“ bestätigt den erfolgreichen Vorgang.
- Es erfolgt das Verlassen des Menüs. Das Fadenkreuz bewegt sich nun auf den Einschußpunkt.
- Verlassen Sie das Untermenü und schießen Sie nochmals – der Einschußpunkt sollte nun mit dem Zielpunkt übereinstimmen.

13. Schnellstartmenü

Das Schnellstartmenü erlaubt die Verwaltung der grundlegenden Einstellungen des Zielfernrohrs (Displayhelligkeit und -kontrast, kontinuierliches digitales Zoom, stadiametrischer Entfernungsmesser) und das Ändern der Einschießentfernung (falls verschiedene verfügbar sind) im aktuellen Jagdprofil.

- Rufen Sie das Schnellstartmenü durch kurzes Drücken auf den Regler **(3)** auf.

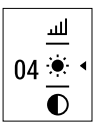

- Drehen Sie den Regler, um zwischen den unten angegebenen Funktionen umzuschalten.
- Zum Verlassen des Schnellstartmenüs halten Sie den Regler gedrückt. Nach 5 Sekunden Inaktivität erfolgt ein automatisches Beenden (Bedienungselemente werden nicht benutzt).

Helligkeit  – drehen Sie den Regler, um die Displayhelligkeit von 00 bis 20 ändern.

Kontrast  – drehen Sie den Regler, um den Displaykontrast von 00 bis 20 ändern.

Informationen über das tatsächliche Profil und die Einschießentfernung

A100 ↑, bei der das Einschießen in diesem Profil erfolgt ist (zum Beispiel Profil A, Einschießentfernung 100 m).

Schalten Sie zwischen den verfügbaren Kombinationen aus Profil- und Entfernung (falls mehr als eine vorhanden ist) um, indem Sie den Regler drehen.

Stufenloses digitales Zoom

- Drehen Sie den Regler, um den digitalen Zoomwert zu ändern.
- Der Änderungsschritt für das digitale Zoom beträgt 0,2x oder 0,5x, abhängig vom ausgewählten Zoomwert.

Stadiametrischer Entfernungsmesser  – drehen Sie den Regler, um die Balken zur Messung der Entfernung zu einem Objekt mit bekannter Größe zu bewegen (bitte beachten Sie den Abschnitt 16 für weitere Details).

14. Hauptmenü

- Rufen Sie das Hauptmenü durch langes Drücken auf den Regler **(3)** auf.
- Schalten Sie zwischen den Hauptmenüoptionen um, indem Sie den Regler drehen.
- Die Navigation des Hauptmenüs ist zyklisch: sobald die letzte Menüoption erreicht wird, beginnt die erste Menüoption.
- Durch kurzes Drücken auf den Regler rufen Sie ein Untermenü auf.
- Durch langes Drücken auf den Regler verlassen Sie das Untermenü.
- Das Hauptmenü verlassen Sie durch langes Drücken auf den Regler.
- Nach 10 Sekunden Inaktivität erfolgt ein automatisches Beenden.
- Beim Verlassen des Menüs wird die Cursor-Position  nur für die Dauer der Arbeitssitzung gespeichert (d. h. bis das Gerät ausgeschaltet wird). Beim Neustart des Zielfernrohrs und Aufrufen des Menüs, wird der Cursor auf die erste Menüoption positioniert.

Structure du menu

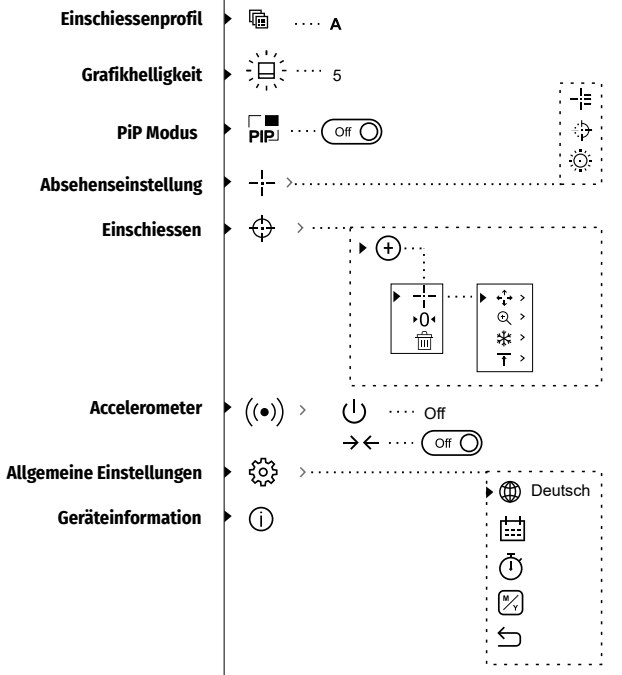

Einschießprofil

Diese Hauptmenüoption ermöglicht es Ihnen, eines der drei Profile zu wählen. Jedes Profil enthält Folgendes:

- Einen Satz verschiedener Entfernungen mit Einschießkoordinaten für jede Entfernung.
- Fadenkreuzfarbe
- Fadenkreuzart

Beim Einsatz des Zielfernrohrs mit unterschiedlichen Gewehren und beim Schießen mit unterschiedlichen Patronen können verschiedene Profile verwendet werden.

- Halten Sie den Regler **(3)** gedrückt, um das Hauptmenü aufzurufen.
- Drehen Sie den Regler, um die Option „Einschießprofil“ auszuwählen.
- Drücken Sie zum Aufrufen kurz auf den Regler.
- Wählen Sie eines der Einschießprofile (angezeigt durch die Buchstaben A, B, C) aus, indem Sie den Regler drehen.
- Bestätigen Sie die Auswahl durch kurzes Drücken auf den Regler.
- Der Name eines ausgewählten Profils wird in der Symbolleiste angezeigt.

Grafikhelligkeit

- Halten Sie den Regler **(3)** gedrückt, um das Hauptmenü aufzurufen.
- Drehen Sie den Regler, um die Option  auszuwählen.
- Drücken Sie zum Aufrufen kurz auf den Regler.
- Drehen Sie den Regler, um die gewünschte Helligkeitsstufe (der Menü- und Symbolleistensymbole) von 1 bis 10 einzustellen.
- Drücken Sie zum Bestätigen kurz auf den Regler.

▲
10



PiP-Funktion

PiP („Bild-im-Bild“) ermöglicht Ihnen, ein gezoomtes Bild gleichzeitig mit dem Hauptbild in einem dedizierten Fenster anzuzeigen.

Ein-/Ausschalten der PiP-Funktion:

- Halten Sie den Regler **(3)** gedrückt, um das Hauptmenü aufzurufen.
- Drehen Sie den Regler, um die Option PiP auszuwählen. Drücken Sie kurz auf den Regler, um die Auswahl zu bestätigen.
- Das gezoomte Bild erscheint in einem dedizierten Fenster, wobei die vollständige Vergrößerung angezeigt wird.
- Der Rest des Bildes wird nur mit der optischen Vergrößerung von x1,0 angezeigt.
- Wenn PiP eingeschaltet ist, können Sie das stufenlose Zoom verwalten. Die vollständige Vergrößerung wird nur im dedizierten Fenster angezeigt.
- Wenn PiP ausgeschaltet ist, zeigt das Display den vollständige Vergrößerungssatz für den PiP-Modus an.

Einstellung des Fadenkreuzes

Diese Hauptmenüoption ermöglicht es Ihnen, die Fadenkreuzform, -farbe und -helligkeit auszuwählen.

Fadenkreuzart

- Halten Sie den Regler **(3)** gedrückt, um das Hauptmenü aufzurufen.
- Drehen Sie den Regler, um die Option **„Einstellung des Fadenkreuzes“** aufzurufen. Drücken Sie kurz auf den Regler.
- Wählen Sie die gewünschte Fadenkreuzart aus der Liste der Fadenkreuze, indem Sie den Regler drehen. Die Fadenkreuzarten ändern sich, während der Mauszeiger in der Fadenkreuzliste herunter wandert.
- Bestätigen Sie die Auswahl durch kurzes Drücken auf den Regler.
- Der Fadenkreuzkatalog ist online verfügbar: www.yukonopticsglobal.com

Fadenkreuzfarbe

- Halten Sie den Regler **(3)** gedrückt, um das Hauptmenü aufzurufen.
- Drehen Sie den Regler, um die Option **„Einstellung des Fadenkreuzes“** aufzurufen. Drücken Sie kurz auf den Regler.
- Drehen Sie den Regler, um die Option **„Fadenkreuzfarbe“** auszuwählen. Drücken Sie kurz auf den Regler.
- Wählen Sie die gewünschte Fadenkreuzfarbe aus: schwarz oder weiß, indem Sie den Regler drehen.
- Bestätigen Sie die Auswahl durch kurzes Drücken auf den Regler.

Fadenkreuzhelligkeit

- Halten Sie den Regler **(3)** gedrückt, um das Hauptmenü aufzurufen.
- Drehen Sie den Regler, um die Option „**Einstellung des Fadenkreuzes**“ aufzurufen. Drücken Sie kurz auf den Regler.
- Drehen Sie den Regler, um die Option „**Fadenkreuzhelligkeit**“ auszuwählen. Drücken Sie kurz auf den Regler.
- Stellen Sie die gewünschte Fadenkreuzhelligkeit von 0 bis 10 ein, indem Sie den Regler drehen.
- Bestätigen Sie die Auswahl durch kurzes Drücken auf den Regler.

▲
10
▼







Einschießen

Hinzufügen einer neuen Entfernung







Um Ihr Zielfernrohr einzuschießen, müssen Sie zuerst eine Einschießentfernung festlegen.

Sie können Ihr Zielfernrohr bei jeder Entfernung zwischen 1 und 910 m (1 bis 995 Yards) einschießen.



- Halten Sie den Regler **(3)** gedrückt, um das Hauptmenü aufzurufen.
- Drehen Sie den Regler, um die Option  auszuwählen. Drücken Sie zum Aufrufen kurz auf den Regler.
- Drehen Sie den Regler, um die Option „**Neue Entfernung hinzufügen**“  auszuwählen.
- Stellen Sie die Werte für jede Zahl ein, indem Sie den Regler drehen. Wechseln Sie durch kurzes Drücken auf den Regler zwischen den Zahlen.
- Wenn Sie die gewünschte Entfernung eingestellt haben, halten Sie den Regler gedrückt, um sie zu speichern.
- Die zuerst festgelegte Entfernung ist die primäre Entfernung – durch das Symbol  **0**  rechts vom Entfernungswert angezeigt.

Hinweis: Die max. Anzahl der Einschießentfernungen beträgt fünf für jedes Profil.

Bedienung der Entfernungen

- Halten Sie den Regler **(3)** gedrückt, um das Hauptmenü aufzurufen.
- Drehen Sie den Regler, um die Option  auszuwählen. Drücken Sie zum Aufrufen kurz auf den Regler.
- Rufen Sie die Option „**Bedienung der Entfernungen**“ durch kurzes Drücken auf den Regler auf – es werden die Entfernungen angezeigt, bei denen das Einschießen durchgeführt wurde.  300m  +7,0
600m   **0** 

- Die Werte (beispielsweise +7,0), die rechts neben den Entfernungswerten angezeigt werden, stehen für die Anzahl der Klicks entlang der Y-Achse, bei denen sich die Fadenkreuzposition in anderen Abständen von der Fadenkreuzposition in der primären Entfernung unterscheidet.
- Um bei einer beliebigen Entfernung neu einzuschießen, wählen Sie die gewünschte Entfernung aus und drücken Sie kurz auf den Regler.
- Es erscheint der Einschießbildschirm, in dem Sie die Einschießkoordinaten ändern können.

Ändern der primären Entfernung.

- Wählen Sie eine nicht primäre Entfernung aus und rufen Sie die Menüoption zur Bedienung der Entfernungen durch kurzes Drücken auf den Regler auf.
- Wählen Sie das Symbol  **0**  – Primäre Entfernung.

- Drücken Sie kurz auf den Regler.
- Das Symbol  neben der ausgewählten Entfernung bestätigt die Änderung der primären Entfernung.
- Beim Ändern der primären Entfernung wird die Anzahl der Klicks entlang der Y-Achse automatisch für die Anzahl der Klicks, die von der neuen Basisentfernung abweicht, neu berechnet.

Löschen einer hinzugefügten Entfernung.

- Wählen Sie die zu löschende Entfernung aus und rufen Sie das Untermenü zur Bedienung der Entfernungen durch kurzes Drücken auf den Regler auf.
- Wählen Sie die Option „Entfernung löschen“ aus.
- Wählen Sie im Dialogfeld „Ja“ aus, um eine Entfernung zu löschen. „Nein“ – um das Löschen abzubrechen.
- Wenn Sie „Ja“ auswählen, gelangen Sie in das Untermenü „Liste der Entfernungen“. „Nein“ – zurück zum vorherigen Bildschirm „Bedienung der Entfernungen“.

Achtung! Wird die primäre Entfernung gelöscht, wird die erste Entfernung in der Liste automatisch zur neuen primären Entfernung.

Zusätzliches Menü für die Einrichtung der Einschießparameter

Nach der Auswahl einer Einschießentfernung und dem Aufrufen der Menüoption zeigt das Display Folgendes an

- Seiten-/Höhenkorrektur
- Vergrößerung
- Einschießen mit der FREEZE-Funktion
- Entfernungstitel bearbeiten

Mit der zusätzlichen Menüoption „Seiten-/Höhenkorrektur“ können Sie die Position des Fadenkreuzes korrigieren.

Eine detaillierte Beschreibung der Positionskorrektur für das Fadenkreuz finden Sie im Abschnitt 9 „Einschießen“.

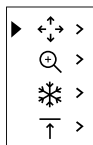

Vergrößerung

- In diesem Untermenü können Sie das digitale Zoom des Zielfernrohrs beim Einschießen erhöhen, was den Klickwert reduziert und somit die Genauigkeit des Einschießens verbessert.
- Wählen Sie nach der Auswahl einer Einschießentfernung und dem Aufrufen des Untermenüs durch kurzes Drücken auf den Regler das Untermenü „Vergrößerung“ auf.
- Wählen Sie den stufenlosen Zoomwert aus (z. B. 3x), indem Sie den Regler drehen.
- Bestätigen Sie die Auswahl durch kurzes Drücken auf den Regler.

Einfrieren

Die FREEZE-Funktion wurde zum Einschießen des Zielfernrohrs konzipiert.

Das Highlight der Funktion ist, dass Sie das Zielfernrohr im Gegensatz zur Methode „Ein-Schuß-Einschießen“ nicht auf den Zielpunkt halten müssen.

- Rufen Sie nach der Auswahl einer Einschießentfernung und dem Aufrufen der Menüoption durch kurzes Drücken auf den Regler oder die Taste ON das Untermenü FREEZE auf, wenn Sie sich im Einschießmodus befinden.
- Drücken Sie kurz auf den Regler – es wird ein Screenshot (Einfrieren des Bilds) erstellt – das Symbol  erscheint auf dem Display.
- Eine detaillierte Beschreibung der Einschießprozedur finden Sie im Abschnitt 9 „Einschießen“.

Entfernungstitel bearbeiten

In diesem Untermenü können Sie den Wert der aktuellen Entfernung ändern.

- Rufen Sie nach der Auswahl einer Einschießentfernung und dem Aufrufen des Untermenüs durch kurzes Drücken auf den Regler das Untermenü „Entfernungstitel bearbeiten“ auf.
- Wählen Sie Werte für jede Zahl aus, indem Sie den Regler drehen. Schalten Sie durch kurzes Drücken auf den Regler zwischen den Zahlen um.
- Bestätigen Sie die Auswahl durch langes Drücken auf den Regler.

Sensoren (•)

Diese Option umfasst zwei Menüoptionen – „Automatische Abschaltung“ und „Seitenneigung“.

Funktion „Automatische Abschaltung“

Diese Option ermöglicht es Ihnen, die automatische Abschaltung zu aktivieren, die erkennt, ob Ihr Zielfernrohr sich in einer Schießposition befindet. Die automatische Abschaltung wird betätigt, nachdem Sie das Zielfernrohr relativ zur optischen Achse bewegen:

Aufwärts > 70°; Abwärts > 70°; Nach links > 30°; Nach Rechts > 30°

- Halten Sie den Regler **(3)** gedrückt, um das Hauptmenü aufzurufen.
- Drehen Sie den Regler, um die Option „Sensoren“ auszuwählen. Drücken Sie kurz auf den Regler.
- Drehen Sie den Regler, um die Option „Automatische Abschaltung“ auszuwählen. Drücken Sie kurz auf den Regler.
- Drehen Sie den Regler, um den Zeitraum (1 Min., 3 Min., 5 Min.) zu wählen, nachdem sich das Zielfernrohr automatisch abschaltet. Wählen Sie „Aus“, wenn Sie die automatische Abschaltung deaktivieren möchten.
- Bestätigen Sie die Auswahl durch kurzes Drücken auf den Regler.

Hinweis: Wenn die Funktion aktiviert wird, zeigen entsprechende Symbole auf der Symbolleiste den Status der Funktion an:  1 min.

Funktion „Seitenneigung“

Diese Option ermöglicht es Ihnen, die (horizontale) Seitenneigung der Waffe zu aktivieren/deaktivieren.

Die Seitenneigung wird durch „Sektor“-Pfeile an den Rändern der horizontalen Linie des Fadenkreuzes angezeigt. Die Pfeile zeigen die Richtung an, in die Sie das Gewehr bewegen sollten, um Seitenneigung zu eliminieren.

Es gibt drei Arten der Seitenneigung:

5° – 10° – ein Sektorpfeil;

10° – 20° – zwei Sektorpfeile;

> 20° – drei Sektorpfeile;

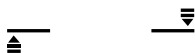

Eine Seitenneigung von weniger als 5° wird nicht auf dem Display angezeigt.

Abb.
6

- Halten Sie den Regler **(3)** gedrückt, um das Hauptmenü aufzurufen.
- Drehen Sie den Regler, um die Option „Sensoren“ auszuwählen. Drücken Sie kurz auf den Regler.
- Drehen Sie den Regler, um die Option „Seitenneigung“ auszuwählen.
- Wählen Sie „Ein“, indem Sie den Regler drehen, um die Seitenneigung zu aktivieren, «Aus» zum Deaktivieren.
- Bestätigen Sie die Auswahl durch kurzes Drücken auf den Regler.

Allgemeine Einstellungen

Auswahl der Oberflächensprache

- Halten Sie den Regler **(3)** gedrückt, um das Hauptmenü aufzurufen.
- Drehen Sie den Regler, um die Option „Allgemeine Einstellungen“ auszuwählen.
- Drücken Sie kurz auf den Regler **(3)**, um die Menüoption aufzurufen.
- Drehen Sie den Regler, um die Option „Sprache“ auszuwählen.
- Wählen Sie eine der verfügbaren Oberflächensprachen aus, indem Sie den Regler drehen: Englisch, Französisch, Deutsch, Spanisch, Russisch.
- Schalten Sie zwischen den Sprachen um, indem Sie den Regler drehen.
- Durch langes Drücken auf den Regler speichern Sie Ihre Auswahl und verlassen das Untermenü.

Einstellen des Datums

- Halten Sie den Regler **(3)** gedrückt, um das Hauptmenü aufzurufen.
- Drehen Sie den Regler, um die Option „Allgemeine Einstellungen“ auszuwählen.
- Drücken Sie kurz auf den Regler **(3)**, um die Menüoption aufzurufen.
- Drehen Sie den Regler, um die Option „Datum“ auszuwählen.
- Drücken Sie kurz auf den Regler **(3)**, um die Menüoption „Datum“ aufzurufen.
- Das Datumsformat wird wie folgt angezeigt: TT.MM.JJJJ (Beispiel 24.08.2018).
- Wählen Sie die korrekten Werte für das Jahr, den Monat und den Tag durch kurzes Drücken auf den Regler.
- Wechseln Sie durch kurzes Drücken auf den Regler zwischen den Zahlen.
- Durch langes Drücken auf den Regler speichern Sie das ausgewählte Datum und verlassen das Untermenü.

Einstellen der Uhrzeit

- Halten Sie den Regler **(3)** gedrückt, um das Hauptmenü aufzurufen.
- Drehen Sie den Regler, um die Option „Allgemeine Einstellungen“ auszuwählen.
- Drücken Sie kurz auf den Regler **(3)**, um die Menüoption aufzurufen.
- Drehen Sie den Regler, um die Option „Uhrzeit“ auszuwählen. Drücken Sie kurz auf den Regler.
- Wählen Sie durch kurzes Drücken auf den Regler das gewünschte Zeitformat – 24 oder PM/AM – aus:
- Wechseln Sie durch kurzes Drücken auf den Regler zur Stundeneinstellung.
- Wählen Sie durch Drehen des Reglers die Stunde aus.
- Wechseln Sie durch kurzes Drücken auf den Regler zur Minuteneinstellung.
- Wählen Sie durch Drehen des Reglers die Minuten aus.
- Durch langes Drücken auf den Regler speichern Sie das ausgewählte Datum und verlassen das Untermenü.

Auswahl der Maßeinheit

- Halten Sie den Regler **(3)** gedrückt, um das Hauptmenü aufzurufen.
- Drehen Sie den Regler, um die Option „Allgemeine Einstellungen“ auszuwählen.
- Drehen Sie den Regler, um die Option „Maßeinheiten“ auszuwählen. Drücken

Sie kurz auf den Regler.

- Drehen Sie den Regler, um die Maßeinheit – Meter oder Yards – auszuwählen. Drücken Sie kurz auf den Regler.
- Der Wechsel zu „Allgemeine Einstellungen“ erfolgt automatisch.

Hinweis: Die Maßeinheit wird sowohl für den stadiametrischen Entfernungsmesser als auch für die Einschießentfernungen verwendet.

Beim Ändern der Maßeinheit werden die Entfernungstitel ebenfalls geändert.

Wiederherstellen der Standardeinstellungen ←

- Halten Sie den Regler **(3)** gedrückt, um das Hauptmenü aufzurufen.
- Drehen Sie den Regler, um die Option „Allgemeine Einstellungen“ auszuwählen.
- Drücken Sie kurz auf den Regler, um die Menüoption aufzurufen.
- Drehen Sie den Regler, um die Option „Wiederherstellen der Standardeinstellungen“ auszuwählen. Drücken Sie kurz auf den Regler.
- Drehen Sie den Regler, um „Ja“ zum Wiederherstellen der Standardeinstellungen oder „Nein“ zum Abbrechen auszuwählen.
- Bestätigen Sie die Auswahl durch kurzes Drücken auf den Regler.
- Wenn „Ja“ ausgewählt wird, zeigt das Display „Standardeinstellungen wiederherstellen?“ und die Optionen „Ja“ und „Nein“ an. Wählen Sie „Ja“, um die Standardeinstellungen wiederherzustellen. Drücken Sie zum Bestätigen kurz auf den Regler.
- Wird „Nein“ ausgewählt, wird der Vorgang abgebrochen und Sie kehren zum Untermenü zurück.
- Die folgenden Einstellungen werden wieder auf ihre ursprünglichen Werte hergestellt, bevor der Benutzer Änderungen vorgenommen hat:
- Displayhelligkeit – 10
- Einschießprofil – A
- Auswahl des Fadenkreuzes – 1
- Fadenkreuzfarbe – schwarz
- Fadenkreuzhelligkeit – 5
- Oberflächensprache – Englisch
- Zoom – optisch; digitaler Zoom aus
- Maßeinheit – metrisch
- Seitenneigung – aus
- Automatische Abschaltung – aus
- IR-Strahler – aus

Benutzerdaten (wie Einschieß- und Entfernungsprofile), Datum/Uhrzeit-Einstellungen werden im Speicher des Zielfernrohrs abgelegt.

Geräteinformationen ⓘ

- Halten Sie den Regler **(3)** gedrückt, um das Hauptmenü aufzurufen.
- Drehen Sie den Regler, um die Option „Geräteinformationen“ auszuwählen. Drücken Sie kurz auf den Regler.

Diese Option ermöglicht es dem Benutzer, die folgenden Informationen über das Zielfernrohr anzuzeigen:

- Vollständiger Name
- SKU-Nummer

- Seriennummer
- Softwareversion
- Hardwareversion
- Serviceinformationen

15. Symbolleiste



Die Symbolleiste befindet sich im unteren Teil des Displays und zeigt Informationen über den tatsächlichen Betriebsstatus des Zielfernrohrs einschließlich der folgenden an:

1. Tatsächliches Einschießprofil (A;B;C)
2. Einschießentfernung*
3. IR-Strahler-Leistungsstufe (zum Beispiel Stufe 3)
4. Vollständige Vergrößerung (optisches und digitales Zoom)
5. Funktion „Automatische Abschaltung“ (z. B. 1 Min.)
6. Laufzeit
7. Akkuladezustand

* Entfernung wird erst nach Abschluss des Einschießens angezeigt.

Die Symbolleiste zeigt den Entfernungswert, bei dem das Einschießen anfänglich durchgeführt wurde. Nachdem mehrere Einschießentfernungen eingestellt worden sind, zeigt die Symbolleiste den im Schnellmenü gewählten Entfernungswert an.

16. Stadiametrischer Entfernungsmesser

Die Zielfernrohre sind mit einem stadiametrischen Entfernungsmesser ausgestattet, mit dem der Benutzer die ungefähre Entfernung eines Objekts mit bekannter Größe schätzen kann.

- Um die Menüoption „Stadiametrischer Entfernungsmesser“ auszuwählen, rufen Sie durch kurzes Drücken auf den Regler das Schnellstartmenü auf und wählen das Symbol  durch Drehen des Reglers aus.
- Sie sehen auf dem Display: Messbalken, die Symbole von drei Referenzobjekten und die entsprechenden Entfernungen der drei Objekte.

Es gibt drei voreingestellte Referenzobjekte:

Hase – Höhe 0,3 m

Wildschwein – Höhe 0,7 m

Hirsch – Höhe 1,7 m

Bewegen Sie den unteren festen Balken unter das zu erfassende Objekt und bewegen Sie durch Drehen des Reglers den oberen horizontalen Balken relativ zum unteren festen Balken, bis das Objekt komplett zwischen die beiden Balken passt. Die Entfernung zum Objekt wird automatisch neu berechnet, wenn Sie die obere Linie bewegen.

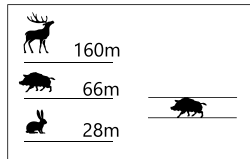

- Wenn die Erfassung nicht innerhalb von 10 Sekunden erfolgt, verschwinden die Informationen vom Display.
- Um die Maßeinheit auszuwählen (Meter oder Yards), gehen Sie zur jeweiligen Menüoption.
- Bevor sie auf dem Display erscheint, wird eine gemessene Entfernung für größere Werte auf 5 m aufgerundet und für kleinere Werte auf 1 m abgerundet.
- Verlassen Sie den Entfernungsmessmodus durch kurzes Drücken auf den Regler oder warten Sie 10 Sekunden, um den Modus automatisch zu verlassen.

17. Funktion Display Aus

Die „Display aus“-Funktion deaktiviert die Übertragung des Bildes auf das Display durch Minimierung seiner Helligkeit. Dies verhindert ein versehentliche Offenlegung. Das Zielfernrohr und der eingebaute IR-Strahler laufen weiter.

- Halten Sie die Taste **ON (4)** bei eingeschaltetem Zielfernrohr gedrückt. Display wird ausgeschaltet, Meldung „Display aus“.
- Um das Display einzuschalten, drücken Sie kurz auf die Taste **ON**.
- Wenn Sie die Taste **ON** gedrückt halten, zeigt das Display die Meldung „Display aus“ mit einem Countdown an. Das Gerät schaltet sich aus

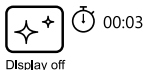

18. Video-Ausgang

Das Zielfernrohr verfügt über einen Video-Ausgang (HDMI-Typ), der zur Übertragung von Bildern zu einem Monitor und zum Anschluss an einen externen Videorekorder konzipiert ist.

Übertragen von Bildern zu einem Monitor:

- Verbinden Sie einen Stecker des HDMI-Videokabels mit dem Micro-HDMI-Anschluss **(8)** des Zielfernrohrs. Den anderen Stecker – mit dem Micro-HDMI-Anschluss eines Monitors.
- Schalten Sie das Zielfernrohr durch kurzes Drücken auf die Taste ON ein – das Bild erscheint auf dem externen Gerät. Das externe Gerät sollte im AV-Modus (Monitor) betrieben werden.

Videoaufzeichnung:

- Verbinden Sie einen Stecker des HDMI-Videokabels mit dem Micro-HDMI-Anschluss **(8)** des Zielfernrohrs. Der andere Stecker – an einen Signalwandler.
- Verbinden Sie einen Stecker des USB-Kabels mit dem Videokonverter, den anderen Stecker mit der USB-Buchse Ihres Smartphones.
- Laden Sie die Anwendung eines Drittanbieters für den Konverter auf Ihr Smartphone herunter.
- Schalten Sie das Zielfernrohr durch kurzes Drücken auf die Taste ON ein.
- Starten Sie die Anwendung auf Ihrem Smartphone. Folgen Sie den Anweisungen in der Anwendung, um Videos aufzuzeichnen.

Achtung! Die Ausgangsauflösung des HDMI-Geräts muss 1024x768p50 unterstützen (1024 x 768, p – progressives scannen, 50 – Frequenz in Hz).

19. Verwenden der Weaver-Schiene

Das Zielfernrohr ist mit einer Weaver-Schiene (9) ausgestattet, mit welcher der Benutzer zusätzliches Zubehör befestigen kann, wie:

- LED IR-Strahler **Pulsar-805/Pulsar-940/Pulsar- X850** (#79071/79076/79074)
- IR-Strahler **Pulsar AL915** (#79132)

20. Technische Inspektion

Bitte überprüfen Sie Folgendes vor jeder Jagd:

- Externe Sichtprüfung (am Gehäuse sollten keinerlei Risse vorhanden sein).
- Korrekte Montage des Zielfernrohrs an Ihrem Gewehr (es dürfen keine Lücken vorhanden sein).
- Korrekte Funktion der Bedienelemente.
- Stellen Sie sicher, dass das Objektiv, das Okular und der IR-Strahler frei von Rissen, Fettflecken, Schmutz, Wasserflecken und anderen Rückständen sind.
- Problemlose Bedienung des Objektivfokussierknopfes und des Dioptrieneinstellknopfes.
- Der Zustand des Akkus (sollte geladen sein) und der elektrischen Anschlüsse (es darf keine Oxidation vorhanden sein).

21. Technische Instandhaltung

Die technische Instandhaltung sollte mindestens zwei Mal pro Jahr erfolgen und die folgenden Schritte umfassen:

- Reinigen Sie die äußeren Metall- und Kunststoffflächen von Staub, Schmutz und Feuchtigkeit. Wischen Sie das Zielfernrohr mit einem weichen, flusenfreien Tuch ab.
- Reinigen Sie die elektrischen Kontakte im Batteriefach, die externen Kontakte des Akkupacks oder des Batteriehalters für wiederaufladbare AA-Akkus mit einem ölfreien Lösungsmittel.
- Inspizieren Sie die Okularlinse, die Objektivlinse, den IR-Strahler sowie den Entfernungsmesser und blasen Sie vorsichtig Staub und Sand weg. Reinigen Sie sie mit Objektivreiniger und einem weichen Tuch.
- Inspizieren Sie die Okularlinse, die Objektivlinse und den IR-Strahler und blasen Sie vorsichtig Staub und Sand weg. Reinigen Sie sie mit Objektivreiniger und einem weichen Tuch.

21. Aufbewahrung

- Bewahren Sie das Zielfernrohr immer in seiner Tragetasche in einem, trockenen, gut belüfteten Raum auf.
- Für eine längere Lagerung entfernen Sie den Akkupack.

22. Fehlerbehebung

Unten sind einige mögliche Probleme aufgeführt, die bei der Verwendung des Zielfernrohrs auftreten können. Führen Sie die empfohlenen Kontrollen und Fehlerbehebungsschritte in der aufgeführten Reihenfolge aus. Bitte beachten Sie, dass die Tabelle nicht alle möglichen Probleme enthält. Wenn ein mit dem Zielfernrohr aufgetretenes Problem nicht aufgeführt ist oder die vorgeschlagene Maßnahme das Problem nicht behebt, wenden Sie sich bitte an Ihren Verkäufer.

PROBLEM	MÖGLICHE URSACHE	KORREKTURMASSNAHME
Das Zielfernrohr lässt sich nicht einschalten.	Der Akkupack ist leer.	Laden Sie den Akkupack auf.
	Falsche Polarität im Batteriehalter (wenn wiederaufladbare AA-Akkus verwendet werden).	Legen Sie die Akkus wie gezeigt in den Batteriehalter ein.
	Oxidierete Kontakte im Zielfernrohr, im Akkupack oder im Batteriehalter.	Reinigen Sie die Kontakte.
Das Fadenkreuz ist verschwommen und kann mit dem Dioptrienstellknopf nicht fokussiert werden.	Der Dioptrieneinstellbereich ist für Ihre Sehkraft nicht ausreichend.	Wenn Sie eine Brille mit -2,5/+5 Dioptrien tragen, müssen Sie die Brille aufsetzen, wenn Sie durch das Okular blicken.
	Kondensation auf der Außenfläche der Okularlinse.	Reinigen Sie das Objektiv mit einem Tuch.
Das Bild ist zu dunkel.	Die Helligkeits- oder Kontraststufe ist zu niedrig.	Passen Sie die Helligkeits-/Kontraststufe an.
Bei einem gestochenen scharfen Fadenkreuz ist das Bild des beobachteten Ziels, das mindestens 30 m entfernt ist, verschwommen.	Staub und Kondenswasser bedecken die äußeren optischen Oberflächen, nachdem beispielsweise das Zielfernrohr von einer kalten in eine warme Umgebung gebracht wurde.	Reinigen Sie die Objektivoberflächen mit einem Gebläse und einem weichen Objektivtuch. Lassen Sie das Zielfernrohr trocknen, indem Sie es für 4 Stunden in einer warmen Umgebung belassen.
Das Zielfernrohr fokussiert nicht.	Das Zielfernrohr ist nicht fest montiert oder die Schrauben der Halterung wurden nicht mit Schraubensicherungslack gesichert.	Überprüfen Sie, ob das Zielfernrohr fest montiert ist, vergewissern Sie sich, dass Sie den gleichen Munitionstyp wie beim Einschießen verwenden. Wenn Ihr Zielfernrohr im Sommer eingeschossen wurde und nun im Winter verwendet wird (oder umgekehrt), ist eine leichte Verschiebung des Zielpunktes möglich.

PROBLEM	MÖGLICHE URSACHE	KORREKTURMASSNAHME
Das Zielfernrohr fokussiert nicht.	Falsche Einstellungen.	Justieren Sie das Zielfernrohr gemäß den Anweisungen im Abschnitt 9 „BETRIEB“ und prüfen Sie die Oberflächen der Okular- und der Objektivlinse und reinigen Sie sie bei Bedarf von Staub, Kondenswasser, Frost, usw. Um das Beschlagen bei kaltem Wetter zu verhindern, bringen Sie eine spezielle Anti-Beschlaglösung auf.
	Das Zielfernrohr wird tagsüber auf große Entfernungen verwendet.	Prüfen Sie das Fokussieren in der Nacht.
Schlechte Bildqualität	Beschriebene Probleme können bei schlechtem Wetter auftreten (Schnee, Regen, Nebel usw.).	
Bild ist überbelichtet.	Objektivschutz ist geöffnet.	Verwenden Sie das Zielfernrohr mit geschlossenem Objektivschutz.
Auf dem Display wird eine kaum sichtbare Struktur erkannt, welche die Erfassungsreichweite oder die Effektivität der Beobachtung nicht behindert, nachdem der zusätzliche Laser-IR-Strahler (AL915) eingeschaltet wird.	Dieser Effekt tritt aufgrund der Eigenart des Betriebs von IR-Strahlern auf und ist kein Anzeichen für einen Defekt.	
Es erscheinen Streifen auf dem Display oder das Bild verschwindet.	Das Gerät hat sich während des Betriebs statisch aufgeladen.	Sobald die Wirkung der statischen Aufladung vorbei ist, startet das Gerät möglicherweise automatisch neu.
Auf dem Display oder Sensor des Zielfernrohrs sind mehrere helle oder schwarze Punkte (Pixel) zu sehen.	Das Vorhandensein von Punkten ist auf die Besonderheiten der Sensor- oder Displayherstellungstechnologie zurückzuführen und stellt keinen Defekt dar.	
Das Zielfernrohr wird während des Betriebs im Bereich des IR-Strahlers heiß.	Das Metallteil im Gehäuse des Zielfernrohrs ist ein Wärmeableiter, der während des Betriebs des Zielfernrohrs Wärme von den elektronischen Komponenten ableitet. Dadurch wird ein optimaler Temperaturbereich für die elektronischen Komponenten gewährleistet.	Ein warmer Wärmeableiter ist normal und stellt keinen Defekt dar.

Die Reparatur des Zielfernrohrs ist möglich innerhalb 5 Jahre.

1. Especificaciones

SKU	26401	26402	26403	26404
MODELO SIGHTLINE	N450	N455	N470	N475
CARACTERÍSTICAS ÓPTICAS				
Aumento óptico, x	4	4	6	6
Zoom continuo	4-8x / 4-16x		6-12x / 6-24x	
Apertura relativa, D/f'	1/1.2	1/1.2	1/1.2	1/1.2
Campo de visión, grado / m a 100 m	5,5 / 9,6	5,5 / 9,6	4,1 / 7,1	4,1 / 7,1
Alivio pupilar, mm	50	50	50	50
Alcance de acercamiento, m	10	10	10	10
Ajuste de visor, dioptrías	-2,5/+5	-2,5/+5	-2,5/+5	-2,5/+5
Rango máx. de observación de un animal 1,7 m altura, m	400	350	450	400
RETÍCULA				
Valor de clics, mm a 100 m	10,5	10,5	7,5	7,5
Valor de clics, mm@100 m (H/V)	2100 (± 100 clics)		1500 (± 100 clics)	
CARACTERÍSTICAS ELECTRÓNICAS				
Sensibilidad, mW (longitud de onda 780 nm, resolución 25 líneas/mm)	2·10 ⁻⁵	2·10 ⁻⁵	2,5·10 ⁻⁵	2,5·10 ⁻⁵
Sensibilidad, mW (longitud de onda 915 nm, resolución 25 líneas/mm)	6·10 ⁻⁵	6·10 ⁻⁵	8·10 ⁻⁵	8·10 ⁻⁵
Tipo de sensor / Resolución, píxeles	CMOS / 1280x720			
Tipo de pantalla / Resolución, píxeles	AMOLED / 1024x768			
ILUMINADOR IR INTEGRADO				
Tipo	LED	LED	LED	LED
Longitud de onda, nm	850	940	850	940
CARACTERÍSTICAS OPERATIVAS				
Tensión de funcionamiento, V	3,8-6,3	3,8-6,3	3,8-6,3	3,8-6,3
Tipo de pila	Paquete de pilas DNV / pilas recargables AA			
Tiempo de funcionamiento con paquete de pilas DNV (modo de consumo mín./máx.) (t=22 °C), h*			4 / 3	
Grado de protección, código IP (IEC60529)			IPX4	
Potencia máx. de retroceso en arma estriada, julios			6000	
Potencia máx. de retroceso en arma de ánima lisa, calibre			12	
Temperatura de funcionamiento	-20 °C... +40 °C			
Salida de vídeo	micro HDMI			
Resolución de salida	1024x768p (50Hz)			
Dimensiones (largo x ancho x alto), mm	285x89x81	285x89x81	315x89x88	315x89x88
Peso (sin batería ni soporte), kg	0,84	0,84	1,15	1,15

* A temperaturas bajo cero, la capacidad de la batería (o baterías) se reduce considerablemente y reduce el tiempo de funcionamiento del visor de rifle.

2. Contenido del paquete

- Visor de rifle Sightline
- Maletín de transporte
- Paquete de pilas DNV Yukon
- Cargador de batería con cargador de red
- Soporte (con tornillos y llave de tuerca hexagonal)*
- Guía de inicio rápido
- Paño de lente
- Tarjeta de garantía

*Los modelos 26401X, 26402X, 26403X, 26404X se suministran sin soporte.

El diseño y el firmware de este producto están sujetos a modificaciones con fines de desarrollo.

Encontrará la última edición de este manual de usuario en:
www.yukonopticsglobal.com

3. Descripción

Los visores de rifle Sightline están diseñados para observar y disparar al atardecer o de noche. En total oscuridad (sin estrellas ni luna), es sumamente recomendable utilizar el iluminador IR LED integrado con una longitud de onda de 850 nm o 940 nm (rango invisible).

Su visor de rifle es un dispositivo versátil diseñado para una amplia gama de aplicaciones profesionales y de aficionados como caza, deportes de tiro, grabación de vídeo y observación nocturnas.

4. Características

- Sensor HD 1280x720
- Gran aumento 4-16x / 6-24x
- Largo rango de visión nocturna
- Sensibilidad nocturna mejorada
- Retículas balísticas graduables
- Mira de alta precisión con el modo «PiP» (imagen superpuesta)
- Zoom de apoyo preciso
- Tres perfiles de tiro individuales
- Riel universal para diversos tipos de soporte
- Alimentación eléctrica recargable de desenganche rápido incluida
- Fácil manejo con un solo botón/controlador
- Calibre alto aplicable: cal 12; 9,3x64; 375HyH
- Iluminador IR de largo alcance invisible (modelos N455 / N475)
- Visor de gran angular - ausencia del efecto de ojo de cerradura
- Apto para uso diurno
- Salida de vídeo microHDMI

- Telémetro estadiamétrico
- Amplio rango de temperaturas de funcionamiento
- Modo de pantalla APAGADO (Display off)
- Indicación de inclinación lateral
- Función de apagado automática

5. Visión externa y componentes

1. Lente del objetivo
2. Tapa de la lente
3. Controlador
4. Botón de ON
5. Anillo de ajuste de visor
6. Visera
7. Paquete de pilas DNV
8. Salida de vídeo (puerto microHDMI)
9. Riel lateral tipo Weaver
10. Botón de enfoque de la lente
11. Iluminador IR integrado
12. Botón de iluminador IR

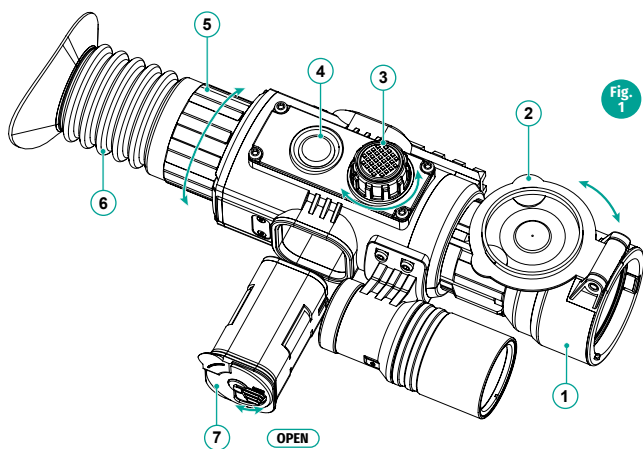
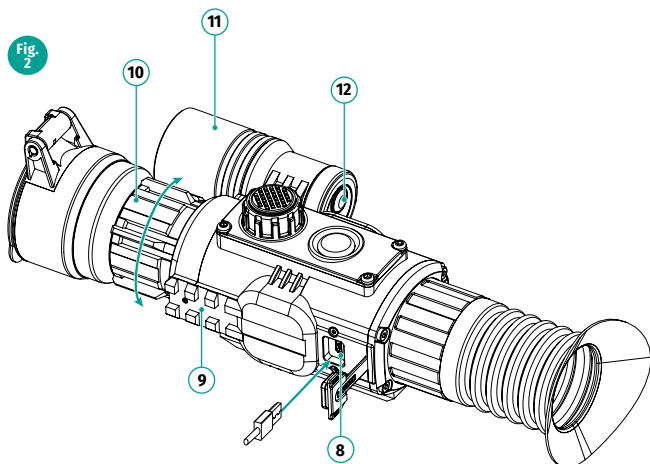

Fig. 2



6. Descripción de los controles

Órgano de control	Modo de funcionamiento	Primera pulsación breve	Siguientes pulsaciones breves	Pulsación prolongada	Rotación
Botón de ON (ENCENDIDO) (4)	Visor de rifle apagado	Encender visor de rifle	—	Apagar pantalla / Apagar visor de rifle	—
	Pantalla apagada	Encender pantalla	—	Apagar visor de rifle	—
	Visor de rifle encendido, menú rápido, menú principal	—	—	Apagar pantalla / Apagar visor de rifle	—
Botón IR (12)	Visor de rifle encendido, menú rápido, menú principal	Encender iluminador IR integrado	Cambiar niveles de potencia IR	Apagar iluminador IR integrado	—
Controlador (3)	Visor de rifle encendido	Entrar en el menú rápido	—	Entrar en el menú principal	—
	Menú rápido	Cambiar opciones del menú rápido	—	Salir del menú rápido	Cambia parámetro
	Menú principal	Confirmar selección, entrar en las opciones de menú	—	Salir de las opciones de menú, menú principal	Navegación por el menú

7. Directrices para el funcionamiento

El visor de rifle se ha diseñado para utilizarse a largo plazo. Para garantizar un rendimiento prolongado, cumpla lo siguiente:

- Antes del uso, asegúrese de haber instalado y fijado el soporte según las instrucciones de la sección «Instalación del soporte»
- Guárdelo con la tapa de la lente en el maletín de transporte.
- Apague el visor después del uso.
- El visor de rifle no está diseñado para sumergirse.
- **¡Cualquier intento de desmontar o reparar el visor invalidarán la garantía!**
- El visor de rifle puede utilizarse en diversas temperaturas de funcionamiento. Sin embargo, si se trae a un espacio interior procedente de temperaturas frías, no debe encenderse hasta al cabo de 3 a 4 horas. Esto evitará que las superficies ópticas exteriores se empañen.
- Si el visor no se puede montar sobre el rifle de forma segura, o tiene dudas sobre el sistema de montaje, consulte a un armero cualificado. ¡El uso del arma con un visor mal montado puede causar disparos imprecisos al objetivo!
- Para asegurar un funcionamiento fiable, se recomienda realizar inspecciones técnicas regulares de la unidad.
- Para asegurar una imagen óptima durante el día, la tapa de la lente con filtro integrado debe estar cerrada.

8. Batería recargable

Advertencia! Para asegurar un tiempo de funcionamiento más largo de su visor de rifle, se recomienda utilizar el paquete de pilas DNV recargable suministrado (incluido).

Carga de la batería recargable

1. Instalar el paquete de pilas **(B)** en el compartimento de carga **(A)** teniendo en cuenta la polaridad. Los contactos del paquete de pilas **(C)** deben coincidir con los contactos del compartimento **(D)**. Asegúrese de que la palanca del paquete de pilas esté en la posición «ABIERTA».
2. Apriete la tapa del paquete de pilas y gire la palanca del paquete de pilas **(E)** 90 grados en el sentido horario.
3. Enchufe el cargador de red **(F)** en una toma de 100-240 V. El indicador del cargador se encenderá en rojo. Cuando se alcance la carga completa, el indicador cambiará el color a verde. Desconecte el cargador de la toma.
4. Inserte el paquete de pilas completamente como se muestra, gire la palanca del paquete de pilas.

Precauciones

- **Para evitar cortocircuitos, no transporte el paquete de pilas fuera de su bolsa en un bolsillo, sobre todo junto con objetos metálicos.**
- No exponga el paquete de pilas al fuego ni lo deseche tirándolo al fuego.
- El paquete de pilas no es impermeable.
- El paquete de pilas está protegido frente a cortocircuitos. No obstante, debería evitarse cualquier situación que pueda causar cortocircuito.
- No desmonte ni deforme el paquete de pilas.
- Mantenga el paquete de pilas fuera del alcance de los niños.

Fig. 3

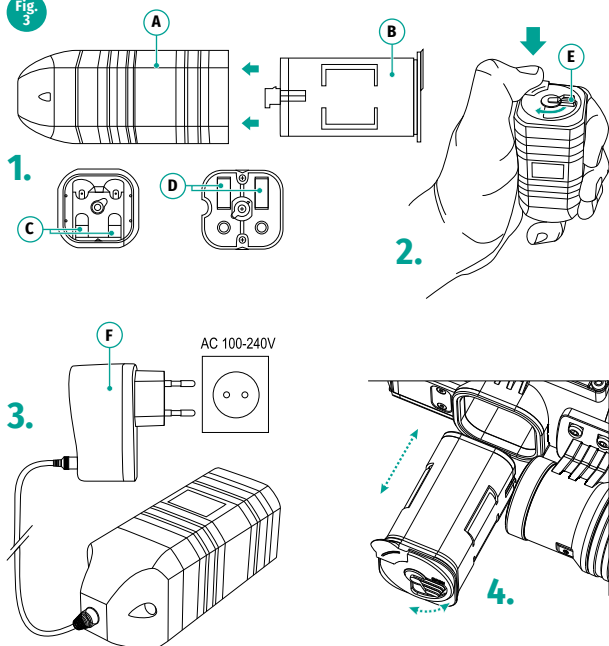

Carga

- Utilice únicamente el cargador que se suministra con el paquete de pilas. La utilización de otro cargador podría dañar de forma irreparable el paquete de pilas o el cargador y podría provocar un incendio.
- No utilice nunca un cargador modificado o dañado.
- La tensión y el voltaje de carga deben cumplir los parámetros indicados en la tabla de especificaciones.
- Cargue la batería a una temperatura de entre 0 °C y +45 °C.
- No deje la batería con un cargador conectado a la red durante más de 24 horas después de una carga completa.
- ¡No deje la batería sin supervisión durante su carga!

Almacenamiento y mantenimiento

- Guarde el paquete de pilas en un lugar fresco, seco y bien ventilado.
- Guarde el paquete de pilas cargado.
- Retire el paquete de pilas del dispositivo NV durante el almacenamiento/ transporte.

Instalación de pilas recargables tipo «AA»

Para utilizar pilas de tipo «AA», adquiera el accesorio «Compartimento para pilas DNV Yukon» (n.º SKU 29116).

¡ADVERTENCIA! Utilice únicamente pilas recargables de tipo «AA» (LR06).

El uso de pilas (no recargables) normales reduce drásticamente el tiempo de funcionamiento del visor de rifle.

- Gire el botón de la tapa del compartimento para pilas **(7)** 90° en sentido antihorario hasta la posición «abierta» y extraiga el compartimento para pilas levantándolo por su lengüeta.
- Introduzca cuatro pilas AA de manera que el «+» y el «-» coincidan con la polaridad del compartimento.
- Inserte el compartimento para pilas en su lugar y gire el botón 90° en sentido horario (véase la sección «Visión externa y componentes»).

Advertencia: Para evitar cortocircuitos, no transporte el paquete de pilas fuera de su bolsa en un bolsillo, sobre todo junto con objetos metálicos.

9. Funcionamiento

Instalación del soporte:

Antes de utilizar el visor de rifle, necesita instalar un soporte (puede no estar incluido).

Los agujeros de montaje en la base del visor de rifle permiten instalar el soporte en una de las diversas posiciones. La elección de la posición de montaje ayuda al usuario a asegurar el descanso ocular correcto en función del tipo de rifle.

- Acople el soporte a la base del visor de rifle utilizando una llave de tuerca hexagonal y tornillos.
- Instale el visor de rifle en el rifle y compruebe que la posición sea adecuada para usted.
- Si está satisfecho con la posición, retire el visor de rifle, desenrosque los tornillos hasta la mitad, aplique un poco de sellador de roscas en las roscas de los tornillos y apriételes completamente (potencia de par sugerida de 2-3 Nm). Deje que el sellador se seque durante un rato.
- El visor de rifle estará listo para instalarse en un rifle y para ponerse a cero.
- Tras la instalación de su visor de rifle en un rifle, siga las instrucciones de la sección «Reglaje de tiro».

Encendido y configuración de la imagen

- Abra la tapa de la lente **(2)**.
- Encienda el visor de rifle pulsando brevemente el botón de ON **(4)**. La imagen aparecerá en la pantalla en unos segundos.
- Para apagar la pantalla durante el funcionamiento, pulse y mantenga pulsado el botón de ON durante más de un segundo.
- La pantalla apagada mostrará el mensaje «**Display off**»
- Para encender la pantalla, pulse brevemente el botón de ON.
- Para apagar el visor de rifle, pulse y mantenga pulsado el botón de ON durante más de tres segundos. La pantalla mostrará el mensaje «**Display off**» y realizará una cuenta atrás de 3 a 1 s, y se apagará al terminar la cuenta atrás.

Fig.
4

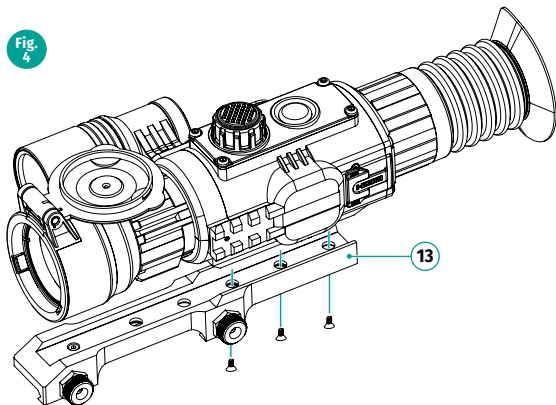

- Gire el anillo de ajuste de dioptrías (5) hasta ver nítidamente la retícula de mira y los iconos de la barra de estado. Una vez realizado este ajuste, no hay necesidad de girar el anillo de ajuste de dioptrías para la distancia ni ninguna otra condición.
- Apunte el visor de rifle a un objeto situado a una distancia determinada (por ejemplo, 20 - 30 m).
- Gire el botón de enfoque de la lente (10) hasta ver nítidamente el objeto observado.
- Para ajustar el brillo de la imagen: entre en el menú rápido pulsando brevemente el controlador (3).
- Gire el controlador en sentido horario para aumentar el nivel de brillo y en sentido horario para reducirlo. El rango es de 0 a 20.
- Para mejorar la calidad de la imagen en condiciones de poca luz o en total oscuridad, encienda el iluminador IR integrado (11). Consulte en la sección 10 el funcionamiento del iluminador IR.

10. Iluminador IR integrado

El visor de rifle está equipado con un iluminador IR integrado con una longitud de onda de 940 nm u 850 nm.

Uso del iluminador IR

- Encienda el visor de rifle pulsando brevemente el botón de ON (4).
- Encienda el iluminador IR pulsando brevemente el botón IR (12). La barra de estado mostrará el icono IR.
- Para cambiar entre los niveles de potencia IR, pulse brevemente el botón IR (IR-IR-IR-IR).
- Para apagar el iluminador IR, mantenga pulsado el botón IR. El icono IR desaparecerá.

Notas:

- El iluminador IR no es enfocable.
- El iluminador IR sigue funcionando cuando la pantalla se apaga.
- El disipador térmico del iluminador IR se calienta: esto es normal y no constituye un defecto.

11. Zoom digital continuo

Esta función le permite cambiar el valor de zoom digital continuamente dentro de un rango determinado.

- Entre en el menú rápido pulsando brevemente el controlador **(3)**.
- Seleccione la opción con breves pulsaciones del controlador .
- Cambie el valor de zoom continuo girando el controlador.

Tabla de pasos de cambio durante el cambio de aumento óptico completo:

Paso de cambio	Rango de aumento para Sightline N450/N455	Rango de aumento para Sightline N470/N475
0,2x	4,0x - 8,0x	6x-12,0x
0,5x	8,0x - 16x	12,0x-24,0x

* Ejemplos de paso de cambio:

para Sightline N450: 4,0x; 4,2x ; 4,4x ; 4,6x etc.



para Sightline N470: 12,0x; 12,5x ; 13,0x ; 13,5x etc.



El valor de zoom continuo se mostrará en el menú rápido y en la barra de estado en la parte inferior de la pantalla.

Nota: las retículas balísticas graduables se gradúan a medida que cambia el zoom digital.

12. Reglaje de tiro

El visor de rifle cuenta con dos métodos de reglaje de tiro: reglaje de tiro de «un disparo» y utilizando la función FREEZE. El reglaje de tiro puede realizarse a temperaturas de funcionamiento siguiendo el orden de estos pasos:

- Monte el rifle con su visor instalado en un soporte de banco.
- Establezca un objetivo a cierta distancia.
- Ajuste el visor de rifle según las instrucciones de la sección «Encendido y configuración de la imagen».
- Seleccione el perfil de reglaje de tiro (véase la opción del menú principal «Perfil de reglaje de tiro» )
- Apunte el arma al objetivo y dispare.
- Si el punto de impacto no coincide con el punto de mira (centro de la retícula del visor de rifle), mantenga pulsado el controlador **(3)** para entrar al menú principal.
- Entre en el submenú «Reglaje de tiro»  girando el controlador. Pulse el controlador para confirmar.
- Establezca el valor de la distancia de reglaje de tiro (véase la opción de menú «Reglaje de tiro» => submenú «Añadir nueva distancia» .

- Vaya al submenú pulsando brevemente el controlador
- Seleccione el icono  girando el controlador. Pulse el controlador para confirmar.
- Un menú adicional para la configuración de los parámetros del reglaje de tiro aparece en la pantalla.
- Una cruz auxiliar  aparece en el centro de la pantalla y las coordenadas de la cruz auxiliar X e Y aparecen en la esquina derecha superior (Fig. 5).
- Seleccione el icono  girando el controlador. Pulse el controlador para confirmar.
- Sujeto la retícula en el punto de mira, gire el controlador para mover la cruz auxiliar horizontal o verticalmente en relación con la retícula hasta que la cruz auxiliar coincida con el punto de impacto.

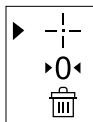

¡Atención! No sujete la retícula en el punto de mira, puede utilizar la función FREEZE, congelando la pantalla de reglaje de tiro (consulte la opción de menú principal «Reglaje de tiro» submenú «Distancia» => submenú «Configuración de los parámetros del reglaje de tiro» => submenú FREEZE ).

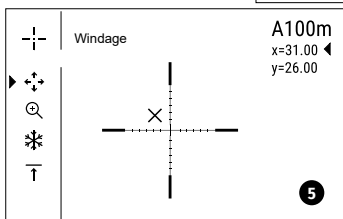

Fig. 5



- Cambie entre las direcciones de movimiento de la cruz auxiliar, de horizontal a vertical, pulsando brevemente el controlador.
- Guarde la nueva posición de la retícula pulsando prolongadamente el controlador.
- El mensaje «zeroing coordinates saved (coordenadas del reglaje de tiro guardadas)» confirma que la operación ha sido correcta.
- Saldrá del menú. La retícula se moverá ahora al punto de impacto.
- Salga del submenú y dispare de nuevo, el punto de impacto debería coincidir ahora con el punto de mira.

13. Menú rápido

El menú rápido permite gestionar ajustes básicos del visor de rifle (brillo y contraste de pantalla, zoom digital continuo, telémetro estadiamétrico) y cambiar la distancia de reglaje de tiro (si hay varias disponibles) en el perfil de tiro actual.

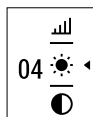
- Entre en el menú rápido pulsando brevemente el controlador (3).
- Para alternar entre las funciones siguientes, gire el controlador.
- Para salir del menú rápido, pulse y mantenga pulsado el controlador. La salida automática se produce al cabo de 5 segundos de inactividad (los controles no se utilizan).



Brillo  - gire el controlador para cambiar el brillo de la pantalla de 00 a 20.
Contraste  - gire el controlador para cambiar el brillo de la pantalla de 00 a 20.

Información sobre el perfil real y la distancia de reglaje de tiro A100 $\overline{\uparrow}$, en qué reglaje de tiro se realizó este perfil (por ejemplo, perfil A, distancia de reglaje de tiro de 100 m).

Alterne entre las combinaciones de perfil y distancia disponibles (si hay más de una), distancias de reglaje de tiro girando el controlador.

Zoom digital continuo

- Gire el controlador para cambiar el valor de zoom digital.
- El paso de cambio para el zoom digital es 0,2x o 0,5x en función del valor de zoom seleccionado.

Telémetro estadiamétrico  - gire el controlador para mover las barras para medir la distancia a un objeto con altura conocida (consulte la sección 16 para obtener más información).

14. Menú principal

- Entre en el menú principal pulsando prolongadamente el controlador **(3)**.
- Alterne entre las opciones del menú principal girando el controlador.
- La navegación del menú principal es cíclica: en cuanto se alcanza la última opción del menú, empieza la primera opción del menú.
- Entre en el submenú del menú principal pulsando brevemente el controlador.
- Salga del submenú pulsando prolongadamente el controlador.
- Salga del menú principal pulsando prolongadamente el controlador.
- La salida automática se produce al cabo de 10 segundos de inactividad.
- Tras la salida del menú, se memoriza la ubicación del cursor ► solo durante la duración de la sesión de trabajo (es decir, hasta que se apaga la unidad). Al reiniciar el visor de rifle y entrar en el menú, el cursor estará ubicado en la primera opción del menú.

Estructura del menú

Perfil de reglaje de tiro

Menú
[Icono de perfil] ... A

Luminosidad de gráfico

[Icono de gráfico] ... 5

Modo PiP

[Icono PiP] ... Off

Reglaje de la retícula

[Icono de retícula]

Reglaje de tiro

[Icono de tiro]

Acelerómetro

[Icono de acelerómetro] > [Icono de apagado] ... Off

Ajustes generales

[Icono de ajustes]

Acerca del dispositivo

[Icono de información]

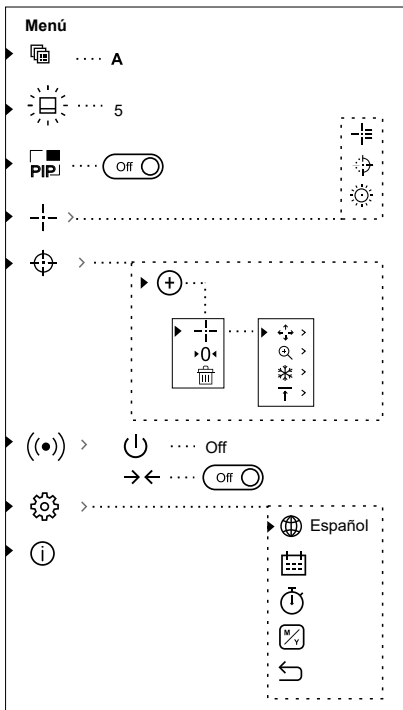

Perfil de reglaje de tiro [Icono de perfil]

Esta opción del menú principal le permite seleccionar uno de los tres perfiles. Cada perfil incluye lo siguiente:

- Conjunto de distancias con coordenadas de reglaje de tiro para cada una.
- Color de la retícula
- Tipo de retícula

Pueden utilizarse diversos perfiles cuando se utilice el visor de rifle en diferentes rifles y cuando se disparen diferentes cartuchos.

- Mantenga pulsado el controlador **(3)** para entrar en el menú principal.
- Gire el controlador para seleccionar la opción «Perfil de reglaje de tiro».
- Pulse brevemente el controlador para entrar.
- Seleccione uno de los perfiles de reglaje de tiro (mostrados con las letras A; B; C) girando el controlador.
- Confirme su selección pulsando brevemente el controlador.
- El nombre de un perfil seleccionado se muestra en la barra de estado.

Brillo de gráficos

- Mantenga pulsado el controlador **(3)** para entrar en el menú principal.
- Gire el controlador para seleccionar la opción .
- Pulse brevemente el controlador para entrar.
- Gire el controlador para ajustar el nivel de brillo deseado (del menú y los iconos de la barra de estado) de 1 a 10.
- Pulse brevemente el controlador para confirmar.

▲
10



Función PiP

La función PiP (imagen superpuesta) le permite ver una imagen ampliada de forma simultánea a la imagen principal en una ventana prevista para ello.

Para encender/apagar la función PiP:

- Mantenga pulsado el controlador **(3)** para entrar en el menú principal.
- Gire el controlador para seleccionar la opción PiP. Pulse brevemente el controlador para confirmar la selección.
- La imagen ampliada se visualiza en una ventana prevista para ello y se muestra el aumento completo.
- El resto de la imagen se muestra solo con aumento óptico, que equivale a x1,0.
- Cuando se enciende la función PiP, puede gestionar el zoom digital continuo. El aumento completo se mostrará únicamente en la ventana prevista para ello.
- Cuando se apaga la función PiP, la pantalla muestra el aumento completo establecido para el modo PiP.

Configuración de la retícula

Esta opción del menú principal le permite seleccionar la forma, el color y el brillo de la retícula.

Tipo de retícula

- Mantenga pulsado el controlador **(3)** para entrar en el menú principal.
- Gire el controlador para seleccionar la opción **«Configuración de la retícula»**. Pulse brevemente el controlador.
- Seleccione la forma de la retícula que desee de la lista girando el controlador. Los tipos de retícula cambian a medida que el cursor baja por la lista de retículas.
- Confirme su selección pulsando brevemente el controlador.
- El catálogo de retículas está disponible en línea: www.yukonopticsglobal.com

Color de la retícula

- Mantenga pulsado el controlador **(3)** para entrar en el menú principal.
- Gire el controlador para seleccionar la opción **«Configuración de la retícula»**. Pulse brevemente el controlador.
- Gire el controlador para seleccionar la opción **«Color de la retícula»**. Pulse brevemente el controlador.
- Seleccione el color de la retícula que desee: blanco o negro girando el controlador.
- Confirme su selección pulsando brevemente el controlador.

Brillo de la retícula

- Mantenga pulsado el controlador **(3)** para entrar en el menú principal.
- Gire el controlador para seleccionar la opción «**Configuración de la retícula**». Pulse brevemente el controlador.
- Gire el controlador para seleccionar la opción «**Brillo de la retícula**». Pulse brevemente el controlador.
- Seleccione el brillo de la retícula que desee, de 0 a 10 girando el controlador.
- Confirme su selección pulsando brevemente el controlador.

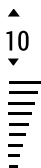





Reglaje de tiro

Añadir nueva distancia





Para poner a cero su visor de rifle, necesita primero establecer una distancia de reglaje de tiro.

Puede poner a cero su visor de rifle a cualquier distancia entre 1 y 910 m (1 y 955 yardas).



- Mantenga pulsado el controlador **(3)** para entrar en el menú principal.
- Gire el controlador para seleccionar la opción  Pulse brevemente el controlador para entrar.
- Gire el controlador para seleccionar la opción «Añadir nueva distancia» .
- Establezca los valores de cada dígito girando el controlador. Cambie entre los dígitos pulsando brevemente el controlador.
- Una vez haya establecido la distancia que desee, mantenga pulsado el controlador para guardarla.
- La distancia que establece primero se convierte en una distancia primaria y se muestra con el icono  **0**  a la derecha del valor de la distancia.

Nota: el número máx. de distancias de reglaje de tiro es de 5 para cada perfil.

Operar las distancias

- Mantenga pulsado el controlador **(3)** para entrar en el menú principal.
- Gire el controlador para seleccionar la opción  Pulse brevemente el controlador para entrar.
- Entre en la opción «Operar las distancias» pulsando brevemente el controlador, se mostrarán las distancias a las que se ha realizado el reglaje de tiro.  300m +7.0
600m  0 

- Los valores (por ejemplo, +7,0) que se muestran a la derecha de los valores de distancia representan el número de clics a lo largo del eje Y en el que la posición de la retícula a otras distancias difiere de la posición de la retícula a la distancia primaria.
- Para volver a poner a cero a cualquier distancia, seleccione la distancia que desee y pulse brevemente el controlador.
- Aparecerá la pantalla de reglaje de tiro que le permite cambiar las coordenadas de reglaje de tiro.

Cambio de la distancia primaria.

- Seleccione una distancia no primaria y entre en la opción de menú para operar las distancias pulsando brevemente el controlador.
- Seleccione el icono  **0**  - distancia primaria.
- Pulse brevemente el controlador.

- El icono ►0◀ junto a la distancia seleccionada confirma el cambio de la distancia primaria.
- Al cambiar la distancia primaria, el número de clics a lo largo del eje Y se vuelven a calcular automáticamente para el número de clics diferente de la nueva distancia básica.

Eliminación de una distancia añadida.

- Seleccione una distancia que desee eliminar y entre en el submenú para operar las distancias pulsando brevemente el controlador.
- Seleccione el icono «Eliminar distancia».
- Seleccione «Sí» en el cuadro de diálogo para eliminar una distancia. «No» para cancelar la eliminación.
- Si selecciona «Sí», irá al submenú «lista de distancias»; «No» vuelve a la pantalla previa «operar las distancias».

¡Atención! Si se elimina la distancia primaria, la prima distancia de la lista se convertirá automáticamente en la nueva distancia primaria.

Menú adicional para la configuración de los parámetros del reglaje de tiro

Una vez haya seleccionado una distancia de reglaje de tiro y haya entrado en la opción de menú, la pantalla mostrara lo siguiente

- Corrección de elevación/resistencia aerodinámica
- Aumento
- Reglaje de tiro con la función FREEZE
- Editar título de distancia

La opción del menú adicional «Corrección de elevación/resistencia aerodinámica» le permite corregir la posición de la retícula.

Para obtener una descripción detallada de la corrección de la posición de la retícula, consulte la sección 9 «Reglaje de tiro».

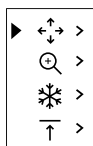

Aumento

- Este submenú le permite aumentar el zoom digital del visor de rifle al realizar el reglaje de tiro que redujo el valor de clics, con lo que se mejora la precisión del reglaje de tiro.
- Una vez haya seleccionado una distancia de reglaje de tiro y haya entrado en el submenú, seleccione el submenú «Aumento» pulsando brevemente el controlador.
- Cambie el valor de zoom digital (es decir, 3x) girando el controlador.
- Confirme su selección pulsando brevemente el controlador.

Freeze

La función FREEZE está diseñada para poner a cero su visor de rifle.

Lo destacado de la función es que, a diferencia del método de «reglaje de tiro de un disparo», no necesita sujetar el visor de rifle en el punto de mira.

- Una vez haya seleccionado la distancia de reglaje de tiro y haya entrado en la opción de menú, entre en el submenú FREEZE pulsando brevemente el controlador o pulse brevemente el botón de ENCENDIDO cuando esté en el modo de reglaje de tiro.
- Pulse brevemente el controlador, se realizará una captura de pantalla (congelación de la imagen), el icono  aparecerá en la pantalla.
- Para obtener una descripción detallada del procedimiento de reglaje de tiro, consulte la sección 9 «Reglaje de tiro».

Editar título de distancia

Este submenú le permite cambiar el valor de la distancia actual.

- Una vez haya seleccionado una distancia de reglaje de tiro y haya entrado en el submenú, seleccione el submenú «Editar título de distancia» pulsando brevemente el controlador.
- Seleccione los valores de cada dígito girando el controlador. Alterne entre los dígitos pulsando brevemente el controlador.
- Confirme su selección pulsando prolongadamente el controlador.

Sensores (☉)

Esta opción incluye dos opciones de menú – «Apagado automático» e «Inclinación lateral».

Función «Apagado automático» (☉)

Esta opción le permite activar el apagado automático, que reconoce si su mira telescópica está en una posición de disparo. El apagado automático se activa después de mover la mira telescópica relativa al eje óptico:

hacia arriba > 70°; hacia abajo > 70°; hacia la izquierda > 30°; hacia la derecha > 30°

- Mantenga pulsado el controlador **(3)** para entrar en el menú principal.
- Gire el controlador para seleccionar la opción «Sensores». Pulse brevemente el controlador.
- Gire el controlador para seleccionar la opción «Apagado automático». Pulse brevemente el controlador.
- Gire el controlador para seleccionar un periodo de tiempo (1 min, 3 min, 5 min), transcurridos los cuales el visor de rifle se apagará automáticamente. Seleccione «Off» si desea desactivar el Apagado automático.
- Confirme su selección pulsando brevemente el controlador.

Nota: si la función está activada, los iconos correspondientes en la barra de estado mostrarán el estado de la función: ☉ 1 min

Función «Inclinación lateral» → ←

Esta opción le permite activar/desactivar la inclinación lateral (horizontal) del arma.

Las flechas de «sector» en los extremos de la línea horizontal de la retícula indican la inclinación lateral. Las flechas muestran la dirección en la que debería mover su rifle para eliminar la inclinación lateral.

Hay tres modos de inclinación lateral:

5°-10°: una flecha de sector;

10°-20°: dos flechas de sector;

>20°: tres flechas de sector.



Las inclinaciones laterales inferiores a 5° no se muestran en la pantalla.



- Mantenga pulsado el controlador **(3)** para entrar en el menú principal.
- Gire el controlador para seleccionar la opción «Sensores». Pulse brevemente el controlador.
- Gire el controlador para seleccionar la opción «Inclinación lateral».
- Seleccione «On» girando el controlador para activar la inclinación lateral y «Off», para desactivarla.
- Confirme su selección pulsando brevemente el controlador.

Ajustes generales

Selección del idioma de la interfaz

- Mantenga pulsado el controlador **(3)** para entrar en el menú principal.
- Gire el controlador para seleccionar la opción «Ajustes generales».
- Pulse brevemente el controlador **(3)** para entrar en la opción de menú.
- Gire el controlador para seleccionar la opción «Idioma».
- Seleccione uno de los idiomas de interfaz disponibles girando el controlador: inglés, francés, alemán, español y ruso.
- Cambie entre idiomas girando el controlador.
- Guarde la selección y salga del submenú pulsando prolongadamente el controlador.

Configuración de la fecha

- Mantenga pulsado el controlador **(3)** para entrar en el menú principal.
- Gire el controlador para seleccionar la opción «Ajustes generales».
- Pulse brevemente el controlador **(3)** para entrar en la opción de menú.
- Gire el controlador para seleccionar la opción «Fecha».
- Pulse brevemente el controlador **(3)** para entrar en la opción de menú «Fecha».
- El formato de fecha se muestra del siguiente modo: AAAA/MM/DD (ejemplo 2018/08/24).
- Seleccione los valores correctos para el año, mes y día pulsando brevemente el controlador.
- Cambie entre los dígitos pulsando brevemente el controlador.
- Guarde la fecha seleccionada y salga del submenú pulsando prolongadamente el controlador.

Configuración de la hora

- Mantenga pulsado el controlador **(3)** para entrar en el menú principal.
- Gire el controlador para seleccionar la opción «Ajustes generales».
- Pulse brevemente el controlador **(3)** para entrar en la opción de menú.
- Gire el controlador para seleccionar la opción «Hora». Pulse brevemente el controlador.
- Seleccione el formato de hora que desee (24 o PM/AM) pulsando brevemente el controlador:
- Cambie a la configuración de hora pulsando brevemente el controlador.
- Seleccione el valor de la hora girando el controlador.
- Cambie a la configuración de minutos pulsando brevemente el controlador.
- Seleccione el valor de los minutos girando el controlador.
- Guarde la fecha seleccionada y salga del submenú pulsando prolongadamente el controlador.

Selección de las unidades de medición

- Mantenga pulsado el controlador **(3)** para entrar en el menú principal.
- Gire el controlador para seleccionar la opción «Ajustes generales».
- Gire el controlador para seleccionar la opción «Unidades de medición». Pulse brevemente el controlador.
- Gire el controlador para seleccionar la unidad de medición: metros o yardas, pulse brevemente el controlador.

- Saldrá de los «Ajustes generales» automáticamente.

Nota: la unidad de medición se utiliza tanto para el telémetro estadiamétrico y las distancias de reglaje de tiro.

Al cambiar la unidad de medición, también cambiarán los títulos de distancia.

Restaurar los valores predeterminados

- Mantenga pulsado el controlador **(3)** para entrar en el menú principal.
- Gire el controlador para seleccionar la opción «Ajustes generales».
- Pulse brevemente el controlador para entrar en la opción de menú.
- Gire el controlador para seleccionar la opción «Restaurar los valores predeterminados». Pulse brevemente el controlador.
- Gire el controlador para seleccionar la opción «Sí» para restaurar los valores predeterminados o «No» para cancelar.
- Confirme la selección pulsando brevemente el controlador.
- Si se selecciona «Sí», la pantalla mostrará: «Return default settings? (¿Restaurar los valores predeterminados?)» y las opciones «Sí» y «No». Seleccione «Sí» para restaurar los valores predeterminados. Pulse brevemente el controlador para confirmar.
- Si selecciona «No», se cancelará la acción y volverá al submenú.
- Los siguientes ajustes se restaurarán a sus valores originales antes de los cambios efectuados por el usuario:
 - Brillo de la pantalla: 10
 - Perfil de reglaje de tiro: A
 - Selección de retícula: 1
 - Color de la retícula: black (negro)
 - Brillo de la retícula: 5
 - Idioma de la interfaz: inglés
 - Zoom: óptico; zoom digital apagado
 - Unidad de medición: métrica
 - Inclinación lateral: apagada
 - Apagado automático: apagado
 - Iluminador IR: apagado

Los datos del usuario (como los perfiles de reglaje de tiro y distancias) y los ajustes de fecha/hora se guardan en la memoria del visor de rifle.

Información del dispositivo

- Mantenga pulsado el controlador **(3)** para entrar en el menú principal.
- Gire el controlador para seleccionar la opción «Información del dispositivo». Pulse brevemente el controlador.

Esta opción permite al usuario ver la siguiente información sobre el visor de rifle:

- Nombre completo
- Número SKU
- Número de serie
- Versión de software
- Versión de hardware
- Información de servicios

15. Barra de estado



La barra de estado está ubicada en la parte inferior de la pantalla y muestra información del estado de funcionamiento real del visor de rifle que incluye:

1. Perfil de reglaje de tiro real (A;B;C)
2. Distancia de reglaje de tiro*
3. Nivel de potencia de iluminador IR (por ejemplo, nivel 3)
4. Aumento completo (zoom óptico + digital)
5. Función «Apagado automático» (por ejemplo, 1 min)
6. Tiempo de funcionamiento
7. Nivel de carga de la batería

* La distancia no se muestra antes de realizar el reglaje de tiro.

La barra de estado muestra el valor de distancia a la cual se ha realizado inicialmente el reglaje de tiro. Después de ajustar múltiples distancias de reglaje de tiro, la barra de estado muestra el valor de distancia seleccionada en el menú directo.

16. Telémetro estadiamétrico

Los visores de rifle están equipados con un telémetro estadiamétrico que permite al usuario estimar la distancia aproximada hasta un objeto de tamaño conocido.

- Para seleccionar la opción de menú «Telémetro estadiamétrico», entre en el menú rápido pulsando brevemente el controlador y seleccione el icono girando el controlador.
- Verá en la pantalla: barras de medición, iconos de tres objetos de referencia y las distancias correspondientes de estos tres objetos.

Hay tres objetos de referencia predeterminados:

Liebre: altura de 0,3 m

Jabalí: altura de 0,7 m

Ciervo: altura de 1,7 m

Mueva la barra fija inferior hasta debajo del objeto que se está reconociendo y, girando el controlador, mueva la barra horizontal superior respecto a la barra fija inferior hasta que el objeto esté totalmente encajado entre las dos barras. La distancia al objeto se recalculará automáticamente en cuanto mueva la línea superior.

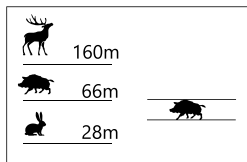

- Si no se realiza el reconocimiento en el transcurso de 10 segundos, la información desaparece de la pantalla.
- Para seleccionar la unidad de medición (metros o yardas), vaya a la opción de menú correspondiente.
- Antes de que aparezca en la pantalla, un valor de distancia medido se redondea al alza a 5 m para valores elevados y se redondea a la baja a 1 m para valores reducidos.
- Salga del modo de telémetro pulsando brevemente el controlador o espere 10 segundos para salir automáticamente.

17. Función de pantalla apagada

La función de Pantalla apagada desactiva la transmisión de imagen a la pantalla minimizando su brillo. Esto evita la revelación accidental. El visor de rifle y el iluminador IR integrado continúan funcionando.

- Cuando el visor de rifle está encendido, mantenga pulsado el botón de ON **(4)**. La pantalla se apaga, mensaje «Display off» (Pantalla apagada).
- Para activar la pantalla, pulse brevemente el botón de ON.
- Al mantener pulsado el botón de ON, la pantalla muestra el mensaje «Display off» con cuenta atrás, el dispositivo se apagará.

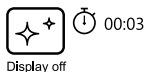

18. Salida de vídeo

El visor de rifle tiene una salida de vídeo (tipo HDMI) diseñada para transmitir imágenes a un monitor y conectar un grabador de vídeo externo.

Transmisión de imágenes a un monitor:

- Conecte un jack del cable de vídeo HDMI al puerto microHDMI **(8)** del visor de rifle. El otro jack, al puerto microHDMI de un monitor.
- Encienda el visor de rifle pulsando brevemente el botón de ON, la imagen aparecerá en un dispositivo externo. El dispositivo externo debe funcionar en el modo AV (monitor).

Grabación de vídeo:

- Conecte un jack del cable de vídeo HDMI al puerto microHDMI **(8)** del visor de rifle. El otro jack, a un convertidor de señales.
- Conecte un jack del cable USB al convertidor de vídeo, el otro, al USB de su smartphone.
- Descárguese en su smartphone una aplicación externa para el convertidor.
- Encienda el visor de rifle con pulsando brevemente el botón de ON.
- Inicie la aplicación en su smartphone. Siga las instrucciones de la aplicación para grabar vídeo.

¡Atención! La resolución de salida del dispositivo HDMI debe admitir 1024x768p50 (1024x768, p- barrido progresivo, 50 - frecuencia en Hz).

19. Uso del riel tipo weaver

El visor de rifle está equipado con un riel tipo Weaver **(9)** que permite al usuario montar accesorios extra como:

- Iluminadores IR LED **Pulsar-805/Pulsar-940/Pulsar- X850** (n.º 79071/79076/79074)
- Iluminador IR **Pulsar AL915** (n.º 79132)

20. Inspección técnica

Antes de cada caza, compruebe:

- visualmente el exterior (no debería haber grietas en el alojamiento);
- el montaje correcto del visor en su rifle (no se permiten holguras);
- el funcionamiento correcto de los controles;
- que la lente del objetivo, visor e iluminador IR no presenten grietas, puntos de grasa, suciedad, manchas de agua ni cualquier otro residuo;
- la suavidad del botón de enfoque de la lente del objetivo y el botón de enfoque de dioptrías;
- el estado del paquete de pilas (debería estar cargado) y los terminales eléctricos (no debería haber oxidación).

21. Mantenimiento técnico

El mantenimiento técnico debería realizarse al menos dos veces al año e incluye los pasos siguientes:

- Limpiar las superficies metálicas y de plástico exteriores de polvo, suciedad y humedad; limpiar el visor con un paño suave sin pelusas.
- Limpie los contactos eléctricos dentro del compartimento para pilas, los contactos externos del paquete de pilas o el compartimento para pilas recargables AA con un disolvente sin aceite.
- Inspeccionar la lente del visor, la lente del objetivo, el iluminador IR y el telémetro, eliminar soplando suavemente cualquier resto de polvo y arena y limpiar con limpiador de lentes y un paño suave.
- Inspeccionar la lente del visor, la lente del objetivo y el iluminador IR, eliminar soplando suavemente cualquier resto de polvo y arena y limpiar con limpiador de lentes y un paño suave.

21. Almacenamiento

- Guarde siempre el visor de rifle en su maletín de transporte en un lugar seco y bien ventilado.
- Para el almacenamiento prolongado, retire el paquete de pilas.

22. Solución de problemas

A continuación, se enumeran algunos de los posibles problemas que pueden producirse al utilizar el visor. Realice las comprobaciones recomendadas y siga los pasos de solución de problemas en el orden indicado. Tenga en cuenta que la tabla no puede enumerar todos los posibles problemas. Si el problema que experimenta con el visor no está enumerado, o si la medida sugerida para corregirlo no resuelve el problema, póngase en contacto con el vendedor.

PROBLEMA	POSIBLE CAUSA	MEDIDA CORRECTORA
El visor de rifle no se enciende.	El paquete de pilas está descargado.	Cargar el paquete de pilas.
	Polaridad equivocada en el compartimento para pilas (si se utilizan pilas recargables AA).	Instalar las pilas como se muestra en el compartimento para pilas.
	Puntos de contacto oxidados en el visor de rifle, en el paquete de pilas o el compartimento para pilas.	Limpiar los contactos.
La retícula está borrosa y no puede enfocarse con el botón de dioptrías.	El rango de ajuste de dioptrías no es suficiente para su vista.	Si lleva gafas graduadas con un rango de -2,5/+5, lleve las gafas puestas para mirar a través del visor.
	Condensación en la superficie exterior de la lente del visor.	Limpie la lente con un paño.
La imagen es demasiado oscura.	si el nivel de brillo o contraste es demasiado bajo.	Ajuste el nivel de brillo/contraste.
Con una imagen nítida de la retícula, la imagen del objetivo observados que se encuentra al menos a 30 m de distancia está borrosa.	Hay polvo y condensación cubriendo las superficies ópticas exteriores después de traer el visor de rifle de un entorno frío a uno cálido, por ejemplo.	Limpie las superficies de la lente con un soplador y un paño suave para lentes. Deje el visor en un entorno cálido durante 4 horas para que se seque.
Se desvía la retícula durante el tiro.	El visor de rifle no está montado de forma segura o el soporte no se ha fijado con sellador de roscas.	Compruebe que el visor de rifle esté correctamente montado, asegúrese de que se utilicen balas del mismo tipo y calibre que cuando el visor se puso a cero inicialmente; si su visor de rifle se puso a cero en verano, y ahora se utiliza en invierno (o al revés), es posible que el punto de mira se desvíe ligeramente.

PROBLEMA	POSIBLE CAUSA	MEDIDA CORRECTORA
El visor de rifle no enfoca.	Ajustes incorrectos.	Ajuste el visor de rifle según las instrucciones indicadas en la sección 9 «FUNCIONAMIENTO», compruebe las superficies del visor y la lente del objetivo y, en caso necesario, limpie el polvo, la condensación, la escarcha, etc., para evitar el empañamiento en tiempo frío, aplique una solución especial antivaho.
	El visor de rifle se utiliza de día en distancias largas.	Compruebe el enfoque durante la noche.
Mala calidad de la imagen	Los problemas descritos pueden surgir en condiciones meteorológicas adversas (nieve, lluvia, niebla, etc.).	
La imagen está sobreexpuesta.	La tapa y la lente está abierta	Utilice el visor de rifle con la tapa de la lente cerrada.
Puede apreciarse una textura apenas visible en la pantalla que no perjudica el rango de detección ni la eficacia de la observación después de activar el iluminador IR láser extra (AL915).	Este efecto es una característica del funcionamiento del iluminador IR y no constituye un defecto.	
Aparecen líneas en la pantalla o desaparecen imágenes.	El dispositivo ha acumulado carga estática durante el funcionamiento.	En cuanto pasa el efecto de la carga estática, es posible que el dispositivo se reinicie automáticamente; de forma alternativa, apague y reinicie el dispositivo.
Hay diversos puntos de luz o negros (píxeles) en la pantalla o sensor del visor de rifle.	La presencia de puntos es causada por peculiaridades de la tecnología de producción del sensor o pantalla y no constituye un defecto.	
Durante el funcionamiento, el visor de rifle se calienta en la zona del iluminador IR.	La parte metálica del cuerpo del visor de rifle es un disipador térmico diseñado para extraer el calor de los componentes electrónicos durante el funcionamiento del visor de rifle. Esto asegura un rango de temperatura óptimo para los componentes electrónicos.	Es normal que el disipador térmico se caliente y no constituye un defecto.

La reparación del visor es posible dentro de 5 años.

1. Specifiche

SKU	26401	26402	26403	26404
MODELLO SIGHTLINE	N450	N455	N470	N475
CARATTERISTICHE OTTICHE				
Ingrandimento ottico, x	4	4	6	6
Zoom continuo	4-8x / 4-16x		6-12x / 6-24x	
Apertura relativa, D/f*	1/1.2	1/1.2	1/1.2	1/1.2
Campo visivo, grado/m a 100m,	5,5 / 9,6	5,5 / 9,6	4,1 / 7,1	4,1 / 7,1
Estrazione pupillare, mm	50	50	50	50
Distanza minima di messa a fuoco, m	10	10	10	10
Regolazione dell'oculare, diottrica	-2,5/+5	-2,5/+5	-2,5/+5	-2,5/+5
Distanza massima di osservazione di un animale alto 1,7 metri, m/yd	400	350	450	400
RETICOLO				
Valore del clic, mm a 100 m	10,5	10,5	7,5	7,5
Portata del clic, mm@100m (H/V)	2100 (± 100 clic)		1500 (± 100 clic)	
CARATTERISTICHE ELETTRONICHE				
Sensibilità, mW (lunghezza d'onda 780 nm, risoluzione 25 linee/mm)	2·10 ⁻⁵	2·10 ⁻⁵	2.5·10 ⁻⁵	2.5·10 ⁻⁵
Sensibilità, mW (lunghezza d'onda 915 nm, risoluzione 25 linee/mm)	6·10 ⁻⁵	6·10 ⁻⁵	8·10 ⁻⁵	8·10 ⁻⁵
Tipo sensore / Risoluzione, pixel	CMOS / 1280x720			
Tipo display / Risoluzione, pixel	AMOLED / 1024x768			
ILLUMINATORE IR INTEGRATO				
Tipo	LED	LED	LED	LED
Lunghezza d'onda, nm	850	940	850	940
CARATTERISTICHE OPERATIVE				
Tensione di esercizio, V	3,8-6,3	3,8-6,3	3,8-6,3	3,8-6,3
Tipo di batteria	Gruppo batteria DNV / Batterie AA ricaricabili			
Tempo di esercizio su gruppo batteria DNV (modalità di consumo min./max.) (t=22 °C), h*			4 / 3	
Grado di protezione, codice IP (IEC60529)				IPX4
Potenza massima di rinculo su arma rigata, Joule				6000
Potenza massima di rinculo su arma a canna liscia, calibro				12
Temperatura di esercizio	-20 °C... +40 °C			
Uscita video	micro HDMI			
Risoluzione in uscita	1024x768p (50Hz)			
Dimensioni (LxPxA), mm/pollici	285x89x81	285x89x81	315x89x88	315x89x88
Peso (senza batteria e attacco), kg / oz	0,84	0,84	1,15	1,15

* A temperature inferiori a zero, la capacità della batteria (o delle batterie) diminuisce sensibilmente, causando una riduzione dell'autonomia di funzionamento del cannocchiale.

2. Contenuto della confezione

- Cannocchiale da puntamento Sightline
- Custodia
- Gruppo batteria DNV Yukon
- Caricabatterie con collegamento di rete
- Attacco (con viti e chiave per dado esagonale)*
- Guida rapida di avviamento
- Panno per la pulizia della lente
- Garanzia

*I modelli 26401X, 26402X, 26403X, 26404X sono forniti senza attacco.

Il design e il firmware di questo prodotto possono essere oggetto di modifiche in vista di miglioramenti.

L'edizione più recente del presente manuale d'uso è disponibile all'indirizzo www.yukonopticsglobal.com

3. Descrizione

I cannocchiali da puntamento Sightline sono progettati per l'osservazione e il tiro al crepuscolo o di notte. In condizioni di buio completo (assenza di stelle o Luna) si raccomanda vivamente l'utilizzo dell'illuminatore IR a LED integrato con lunghezza d'onda 850nm o 940nm (portata invisibile).

Il cannocchiale da puntamento è un dispositivo versatile progettato per un'ampia gamma di applicazioni professionali e amatoriali come la caccia, il tiro sportivo, le registrazioni video e le osservazioni notturne.

4. Caratteristiche

- Sensore HD 1280x720
- Elevato ingrandimento: 4-16x / 6-24x
- Lungo campo visivo in notturna
- Maggiore sensibilità in notturna
- Reticoli balistici scalabili
- Elevata precisione di puntamento con la modalità "Picture-in-Picture"
- Taratura precisa dello zoom
- Tre diversi profili di tiro
- Binario universale per vari tipi di attacchi
- Alimentazione ricaricabile a sgancio rapido inclusa
- Funzionamento facile con un unico tasto/controller
- Alto calibro applicabile: cal 12, 9,3x64, 375H&H
- Illuminatore IR a lungo raggio invisibile (modelli N455/N475)
- Oculare grandangolare: assenza di effetto 'buco della serratura'
- Idoneità per l'uso diurno
- Uscita video MicroHDMI
- Telemetro stadimetrico

- Ampia gamma di temperature di esercizio
- Modalità a display spento
- Indicazione inclinazione laterale
- Funzione di spegnimento automatico

5. Aspetto esterno e componenti

1. Lente dell'obiettivo
2. Coperchio della lente
3. Controller
4. Tasto "ON"
5. Ghiera per regolazione dell'oculare
6. Visiera
7. Gruppo batteria DNV
8. Uscita video (porta microHDMI)
9. Binario laterale Weaver
10. Manopola di messa a fuoco della lente
11. Illuminatore IR integrato
12. Tasto illuminatore IR

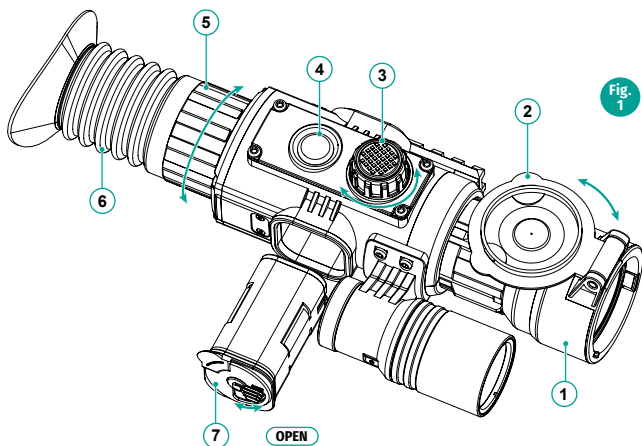
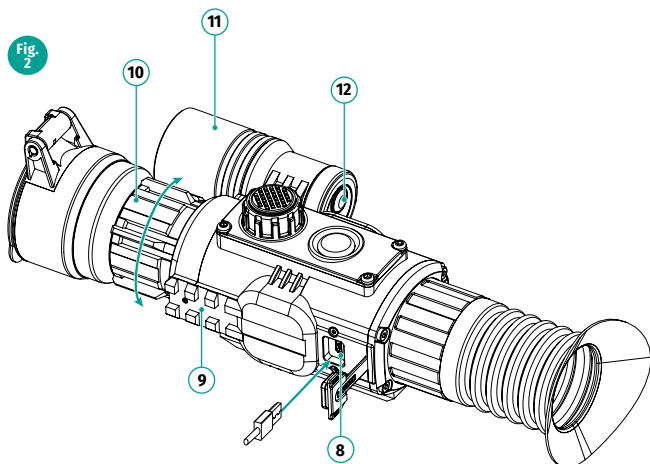

Fig. 2



6. Descrizione dei comandi

Organo di comando	Modalità di funzionamento	Prima pressione breve	Altre pressioni brevi	Pressione prolungata	Rotazione
Tasto ON (4)	Cannocchiale spento	Accensione cannocchiale da puntamento	—	Spegnimento display / Spegnimento cannocchiale da puntamento	—
	Display spento	Accensione display	—	Spegnimento cannocchiale da puntamento	—
	Cannocchiale da puntamento acceso, menu rapido, menu principale	—	—	Spegnimento display / Spegnimento cannocchiale da puntamento	—
Tasto IR (12)	Cannocchiale da puntamento acceso, menu rapido, menu principale	Accensione illuminatore IR integrato	Commutazione livelli potenza IR	Spegnimento illuminatore IR integrato	—
Controller (3)	Cannocchiale da puntamento acceso	Accesso al menu rapido	—	Accesso al menu principale	—
	Menu rapido	Scorrimento delle voci del menu rapido	—	Uscita dal menu rapido	Modifica parametro
	Menu principale	Conferma selezione, accedi a voci di menu	—	Esci da voci di menu, menu principale	Menu navigazione

7. Linee guida per il funzionamento

Il cannocchiale da puntamento è progettato per un utilizzo a lungo termine. Per preservarne le prestazioni nel tempo, rispettare le seguenti indicazioni:

- Prima dell'uso, assicurarsi di avere installato e fissato l'attacco secondo le istruzioni indicate nel paragrafo "Installazione dell'attacco".
- Conservare nella custodia con l'apposito coprilente in posizione.
- Spegnerne il cannocchiale dopo l'uso.
- Il cannocchiale da puntamento non è progettato per l'immersione.
- **Qualsiasi tentativo di smontare o riparare il cannocchiale invaliderà la garanzia.**
- Il cannocchiale da puntamento può essere utilizzato a varie temperature d'esercizio. Tuttavia, in caso di passaggio dal freddo ad ambienti chiusi, sarà necessario attendere 3 o 4 ore prima di riaccenderlo. Ciò eviterà che le superfici ottiche esterne si appannino.
- Se non si riesce a fissare il cannocchiale sul fucile in modo sicuro, o se si è incerti sul sistema di montaggio, consultare un armaiolo qualificato. Utilizzare l'arma con un cannocchiale montato in maniera impropria può comportare imprecisioni di tiro!
- Per assicurare una prestazione affidabile, si raccomanda di sottoporre l'unità a ispezioni tecniche periodiche.
- Per garantire un'immagine ottimale in diurna, il coperchio della lente con filtro integrato deve essere chiuso.

8. Batteria ricaricabile

Attenzione! Per garantire una maggiore durata d'esercizio del cannocchiale da puntamento, si suggerisce di utilizzare il gruppo batteria (GB) DNV ricaricabile fornito (incluso).

Caricare la batteria ricaricabile

1. Inserire il GB **(B)** nell'alloggiamento di carica **(A)** rispettando le polarità. I contatti del gruppo batteria **(C)** devono corrispondere ai contatti dell'alloggiamento **(D)**. Assicurarsi che la leva del GB sia in posizione «OPEN».
2. Premere il coperchio del gruppo batteria e girare la leva del gruppo batteria **(E)** di 90 gradi in senso orario.
3. Inserire il caricatore di rete **(F)** in una presa a 100-240 V. L'indicatore sul caricatore diventa rosso. Una volta che la batteria è completamente carica, l'indicatore diventa verde. Togliere il caricatore dalla presa.
4. Inserire il GB a fondo, come illustrato, e ruotare la leva del GB.

Precauzioni

- **Per evitare l'insorgere di cortocircuiti, non trasportare il gruppo batteria in tasca, senza la custodia e a contatto con altri oggetti metallici.**
- Non esporre il gruppo batteria al fuoco, né smaltirlo nel fuoco.
- Il gruppo batteria non è resistente all'acqua.
- I gruppi batteria sono protetti contro i cortocircuiti. In ogni caso, evitare qualsiasi situazione che possa provocare un cortocircuito.
- Non smontare né deformare il gruppo batteria.
- Tenere lontano dalla portata dei bambini.

Fig. 3

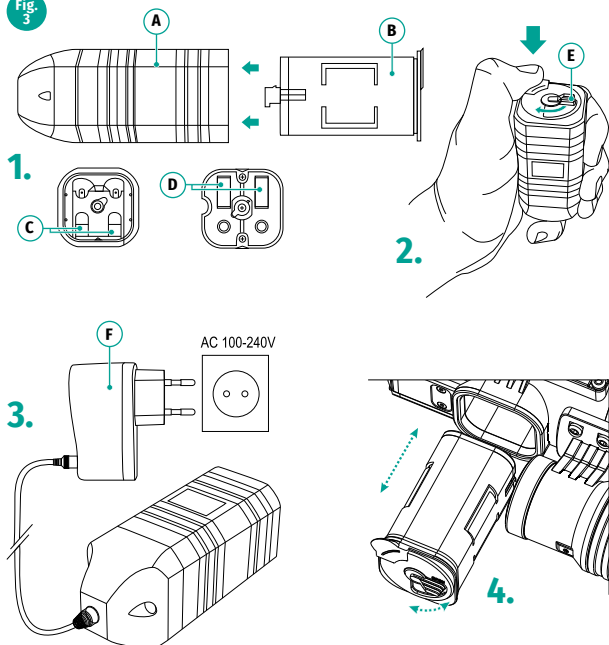

Ricarica

- Utilizzare unicamente il caricabatterie fornito in dotazione con il gruppo batteria. L'uso di un altro caricabatterie potrebbe danneggiare in modo irreparabile il gruppo batteria o il caricabatterie stesso, o addirittura provocare un incendio.
- In nessun caso utilizzare un caricabatterie danneggiato o modificato.
- La corrente e la tensione di carica devono corrispondere ai parametri specificati nella tabella delle specifiche.
- Ricaricare il gruppo batteria ad una temperatura compresa tra 0 °C e +45 °C.
- Non lasciare il gruppo batteria con il caricabatterie collegato alla rete per più di 24 ore dopo una ricarica completa.
- Non lasciare la batteria incustodita quando è in carica!

Conservazione e manutenzione

- Conservare il gruppo batteria in un luogo fresco, asciutto e ben aerato.
- Conservare il gruppo batteria carico.
- Durante il trasporto o la conservazione, rimuovere il gruppo batteria dal dispositivo NV.

Installare batterie ricaricabili di tipo "AA"

per utilizzare le batterie di tipo "AA", acquistare un accessorio specifico: il portabatteria "Yukon DNV Battery Holder" (SKU#29116).

AVVERTENZA! Utilizzare esclusivamente batterie ricaricabili di tipo "AA" (LR06). L'utilizzo di normali batterie (non ricaricabili) riduce drasticamente l'autonomia di funzionamento del cannocchiale da puntamento.

- Girare la manopola del coperchio del vano batterie **(7)** di 90° in senso antiorario mettendola nella posizione 'Open' e rimuovere il contenitore delle batterie sollevandolo dall'apposita aletta.
- Far scorrere all'interno quattro batterie AA in modo che il "+" e il "-" corrispondano alle polarità presenti nell'alloggiamento.
- Inserire il contenitore delle batterie in posizione e girare la manopola di 90° in senso orario (vedere paragrafo "Aspetto esterno e componenti").

Attenzione! Per evitare l'insorgere di cortocircuiti, non trasportare il gruppo batteria in tasca, senza la custodia e a contatto con altri oggetti metallici.

9. Funzionamento

Installazione dell'attacco

Prima di utilizzare il cannocchiale da puntamento è necessario installare un attacco **(13)** (che potrebbe non essere fornito in dotazione).

I fori di montaggio presenti nella base del cannocchiale da puntamento permettono l'installazione dell'attacco in molte posizioni diverse. La scelta della posizione di installazione consente all'utente di ottenere l'estrazione pupillare corretta a seconda del tipo di fucile.

- Fissare l'attacco alla base del cannocchiale da puntamento per mezzo di viti e chiave esagonale.
- Installare il cannocchiale da puntamento sul fucile e controllare se la posizione è adatta all'utente.
- Se l'utente è soddisfatto della posizione, rimuovere il cannocchiale da puntamento, svitare le viti a metà, applicare sigillante specifico sulla filettatura delle viti e serrare le viti fino in fondo (la coppia di serraggio suggerita è di 2-3 Nm). Lasciare che il sigillante si asciughi.
- Ora il cannocchiale da puntamento è pronto per essere installato sul fucile e per la taratura.
- Dopo la prima installazione del cannocchiale da puntamento sul fucile, seguire le istruzioni riportate nel paragrafo "Taratura".

Accensione e impostazione delle immagini

- Aprire il coperchio della lente **(2)**.
- Accendere il cannocchiale da puntamento esercitando una breve pressione sul tasto ON **(4)**. L'immagine è visualizzata sul display in diversi secondi.
- Per spegnere il display durante il funzionamento, tenere premuto il tasto **ON** per più di un secondo.
- Il display spento mostra il messaggio "**Display off**".
- Per accendere il display, premere brevemente il tasto ON.
- Per spegnere il cannocchiale, tenere premuto il tasto **ON** per più di tre secondi. Il display mostra il messaggio "**Display off**" e avvia un conto alla rovescia da 3 a 1 sec., quindi si spegne una volta terminato il conto alla rovescia.

Fig.
4

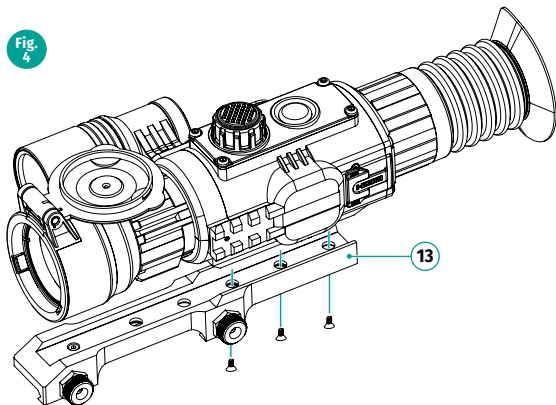

- Ruotare la ghiera per la regolazione diottrica (**5**) per ottenere un'immagine nitida del reticolo di mira e delle icone della barra di stato. Una volta eseguita questa regolazione, non è più necessario ruotare la ghiera per la regolazione diottrica in base alla distanza o ad altre condizioni.
- Puntare il cannocchiale verso un oggetto situato a una certa distanza (20-30 m, ad esempio).
- Ruotare la manopola di messa a fuoco della lente (**10**) per vedere un'immagine nitida dell'oggetto osservato.
- Per regolare la luminosità dell'immagine: accedere al menu rapido esercitando una breve pressione sul controller (**3**).
- Ruotare il controller in senso orario per aumentare il livello di luminosità e in senso antiorario per diminuirlo. La gamma va da 0 a 20.
- Per migliorare la qualità dell'immagine in condizioni di scarsa luminosità o in completo buio, accendere l'illuminatore IR (**11**) integrato. Consultare il paragrafo 10 per leggere le informazioni sul funzionamento dell'illuminatore IR.

10. Illuminatore IR integrato

Il cannocchiale da puntamento è dotato di un illuminatore IR integrato che fornisce una lunghezza d'onda di 940 nm o 850 nm.

Uso dell'illuminatore IR:

- Accendere il cannocchiale di puntamento esercitando una breve pressione sul tasto ON (**4**).
- Accendere l'illuminatore IR esercitando una breve pressione sul tasto IR (**12**). La barra di stato mostra l'icona IR.
- Per cambiare tra i diversi livelli di potenza dell'IR, premere brevemente il tasto IR (IR - IR - IR - IR).
- Per spegnere l'illuminatore IR, tenere premuto il tasto IR. L'icona IR scompare.

Note: L'illuminatore IR non offre la messa a fuoco.

- L'illuminatore IR continua a funzionare quando il display è spento.
- Il dissipatore di calore dell'illuminatore IR si surriscalda: questa condizione è normale e non costituisce un difetto.

11. Zoom digitale continuo

Questa funzione consente di variare il valore dello zoom digitale continuamente entro una certa gamma.

- Accedere al menu rapido esercitando una breve pressione sul controller **(3)**.
- Selezionare l'opzione esercitando brevi pressioni sul controller .
- Cambiare il valore dello zoom continuo ruotando il controller.

Tabella di incrementi di modifica durante la modifica dell'intero ingrandimento ottico:

Incremento della modifica	Gamma di ingrandimento per Sightline N450/N455	Gamma di ingrandimento per Sightline N470/N475
0,2x	4,0x - 8,0x	6x-12,0x
0,5x	8,0x - 16x	12,0x-24,0x



* Esempi di incremento della modifica:
per Sightline N450 - 4,0x; 4,2x; 4,4x; 4,6x ecc.
per Sightline N470 - 12,0x; 12,5x; 13,0x; 13,5x ecc.



Il valore dello zoom continuo è mostrato nel menu rapido e nella barra di stato presente nella parte inferiore del display.

Nota: i reticoli balistici scalabili sono scalati al variare dello zoom digitale.

12. Taratura

Sono due i metodi di taratura a disposizione del cannocchiale da puntamento: la taratura con il cannocchiale nel punto di mira e la taratura tramite la funzione FREEZE. La taratura va effettuata ad una temperatura d'esercizio, eseguendo nell'ordine le operazioni seguenti:

- Montare il fucile con il cannocchiale da puntamento installato su un supporto.
- Posizionare un bersaglio a una determinata distanza
- Regolare il cannocchiale da puntamento seguendo le istruzioni riportate nel paragrafo 9 "Accensione e impostazione immagini".
- Selezionare il profilo di taratura (vedere l'opzione del menu principale «Profilo di taratura» )
- Puntare l'arma sul bersaglio e sparare un colpo.
- Se il punto d'impatto non corrisponde al punto di mira (centro del reticolo del cannocchiale da puntamento), tenere premuto il tasto controller **(3)** per accedere al menu principale.
- Accedere al sottomenu "Taratura"  ruotando il controller. Premere il controller per confermare.
- Impostare il valore della distanza di taratura (vedere l'opzione del menu principale "Taratura" => sottomenu "Aggiungi una nuova distanza" .

- Passare al sottomenu esercitando una breve pressione sul controller. Selezionare l'icona  ruotando il controller. Premere il controller per confermare.
- Sul display viene visualizzato un menu aggiuntivo per l'impostazione dei parametri di taratura.
- Nel centro del display compare una croce ausiliaria  con le relative coordinate X e Y nell'angolo in alto a destra (fig. 5).
- Selezionare l'icona  ruotando il controller. Premere il controller per confermare.
- Mantenendo il reticolo nel punto di mira, ruotare il controller per spostare la croce ausiliaria orizzontalmente o verticalmente rispetto al reticolo fino a farla corrispondere al punto d'impatto.

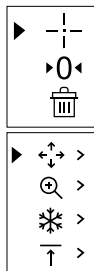

Attenzione! Per evitare di mantenere il reticolo nel punto di mira, è possibile utilizzare la funzione FREEZE, che produce un fermo immagine della schermata di taratura (fare riferimento all'opzione del menu principale "Taratura" => sottomenu "Distanza" => sottomenu "Impostazione parametri di taratura" => sottomenu FREEZE .

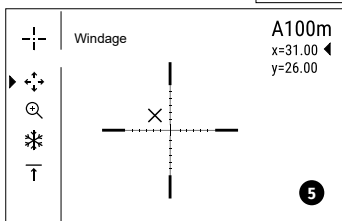

Fig. 5

- Cambiare la direzione di spostamento della croce ausiliaria da orizzontale a verticale con una breve pressione del controller.
- Salvare la nuova posizione del reticolo esercitando una pressione prolungata sul controller.
- Il messaggio "Coordinate di taratura salvate" conferma che l'operazione è riuscita.
- Si esce dal menu. Ora il reticolo si sposta verso il punto d'impatto.
- Uscire dal sottomenu e sparare nuovamente un colpo: il punto d'impatto ora dovrebbe corrispondere al punto di mira.

13. Menu rapido

il menu rapido consente di gestire le impostazioni di base del cannocchiale da puntamento (luminosità e contrasto del display, zoom digitale continuo, telemetro stadimetrico) e modificare la distanza di taratura (se ne sono disponibili diverse) nell'attuale profilo di tiro.

- Accedere al menu rapido esercitando una breve pressione sul controller (3).
- Per passare da una all'altra delle funzioni sotto indicate, ruotare il controller.
- Per uscire dal menu rapido, tenere premuto il controller. L'uscita automatica avviene dopo 5 secondi d'inattività (i comandi non sono utilizzati).

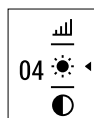

Luminosità  - ruotare il controller per modificare la luminosità del display da 00 a 20.

Contrasto  – ruotare il controller per modificare il contrasto del display da 00 a 20.

Informazioni sul profilo effettivo e sulla distanza di taratura A100 , al momento della taratura in questo profilo (ad esempio, profilo A, distanza di taratura 100 m).

Commutare tra le combinazioni disponibili di profilo e distanza (se ce ne sono diverse) delle distanze di taratura, ruotando il controller.

Zoom digitale continuo 

- Ruotare il controller per variare il valore dello zoom digitale.
- L'incremento della modifica per lo zoom digitale è di 0,2x o 0,5x a seconda del valore dello zoom selezionato.

Telemetro stadiametrico  – ruotare il controller per spostare le barre per misurare distanza e oggetto con altezza conosciuta (vedere paragrafo 16 per ulteriori dettagli).

14. Menu principale

- Accedere al menu principale esercitando una pressione prolungata sul controller **(3)**.
- Scorrere tra le opzioni del menu principale ruotando il controller.
- La navigazione del menu principale è ciclica: non appena si raggiunge l'ultima opzione di menu, inizia la prima opzione di menu.
- Accedere al sottomenu del menu principale esercitando una breve pressione sul controller.
- Uscire dal sottomenu esercitando una pressione prolungata sul controller.
- Uscire dal menu principale esercitando una pressione prolungata sul controller.
- L'uscita automatica avviene dopo 10 secondi di inattività.
- All'uscita dal menu, la posizione del cursore  viene memorizzata solo per la durata della sessione di lavoro (ovvero fino allo spegnimento dell'unità). Quando si riavvia il cannocchiale da puntamento e si accede al menu, il cursore sarà posizionato sulla prima opzione di menu.

Struttura del menu

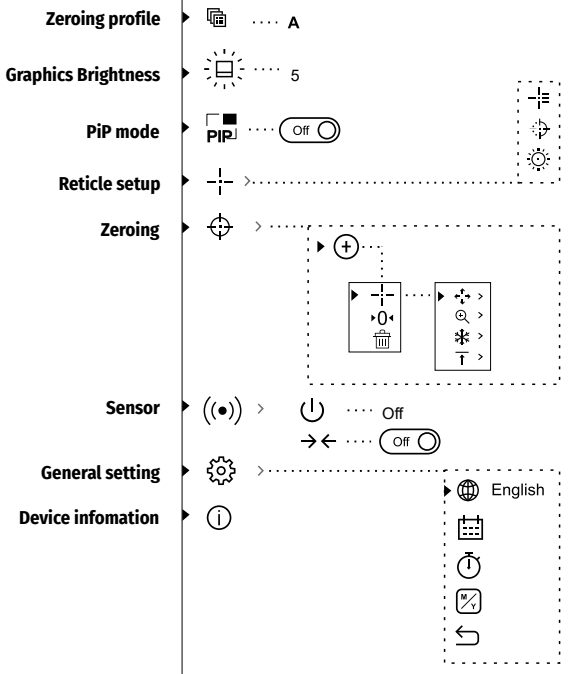

Profilo di taratura

Questa opzione del menu principale consente all'utente di scegliere uno dei tre profili disponibili. Ciascun profilo comprende:

- Serie di distanze con coordinate di taratura per ciascuna.
- Colore del reticolo
- Tipo di reticolo

È possibile servirsi di vari profili quando si utilizza il cannocchiale su fucili diversi e quando si spara con cartucce diverse.

- Tenere premuto il controller **(3)** per accedere al menu principale.
- Ruotare il controller per selezionare l'opzione "Profilo di taratura".
- Premere brevemente il controller per accedere.
- Selezionare uno dei profili di taratura (indicati con le lettere A, B, C) ruotando il controller.
- Confermare la scelta esercitando una breve pressione sul controller.
- Il nome del profilo selezionato compare nella barra di stato.

Luminosità della grafica

- Tenere premuto il controller **(3)** per accedere al menu principale.
- Ruotare il controller per selezionare l'opzione .
- Premere brevemente il controller per accedere.
- Ruotare il controller per impostare il livello desiderato di luminosità (del menu e delle icone della barra di stato) da 1 a 10.
- Premere brevemente il controller per confermare.

▲
10

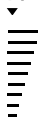

Funzione PiP

La funzione PiP ("Picture in Picture") permette all'utente di vedere un'immagine zoomata simultaneamente all'immagine principale in una finestra dedicata.

Attivare/disattivare la funzione PiP:

- Tenere premuto il controller **(3)** per accedere al menu principale.
- Ruotare il controller per selezionare l'opzione PiP. Premere brevemente il controller per confermare la selezione.
- L'immagine zoomata è visualizzata in una finestra dedicata, mentre viene mostrato l'intero ingrandimento.
- Il resto dell'immagine è visualizzato soltanto con l'ingrandimento ottico che corrisponde a x1,0.
- Quando la funzione PiP è attiva, l'utente può gestire lo zoom continuo. L'intero ingrandimento sarà mostrato solo nella finestra dedicata.
- Quando la funzione PiP non è attiva, il display mostra l'ingrandimento intero impostato per la modalità PiP.

Impostazione del reticolo

Questa opzione del menu principale consente all'utente di selezionare la forma, il colore e la luminosità del reticolo.

Tipo di reticolo

- Tenere premuto il controller **(3)** per accedere al menu principale.
- Ruotare il controller per selezionare l'opzione "**Impostazione del reticolo**". Premere brevemente il controller.
- Ruotando il controller, selezionare dall'elenco la forma desiderata del reticolo. Il tipo di reticolo cambiano man mano che il cursore scende lungo l'elenco di reticoli.
- Confermare la scelta esercitando una breve pressione sul controller.
- Il catalogo dei reticoli è disponibile online all'indirizzo: www.yukonopticsglobal.com

Colore del reticolo

- Tenere premuto il controller **(3)** per accedere al menu principale.
- Ruotare il controller per selezionare l'opzione "**Impostazione del reticolo**". Premere brevemente il controller.
- Ruotare il controller per selezionare l'opzione "**Colore del reticolo**". Premere brevemente il controller.
- Ruotando il controller, selezionare il colore desiderato del reticolo: nero o bianco.
- Confermare la selezione esercitando una breve pressione sul controller.

Luminosità del reticolo

- Tenere premuto il controller **(3)** per accedere al menu principale.
- Ruotare il controller per selezionare l'opzione "**Impostazione del reticolo**". Premere brevemente il controller.
- Ruotare il controller per selezionare l'opzione "**Luminosità del reticolo**". Premere brevemente il controller.
- Ruotando il controller, impostare la luminosità desiderata del reticolo da 0 a 10.
- Confermare la selezione esercitando una breve pressione sul controller.

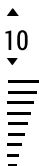



Taratura

Aggiunta di una nuova distanza:

Per tarare il cannocchiale da puntamento, è necessario impostare prima una distanza di taratura.

L'utente può tarare il cannocchiale da puntamento a qualsiasi distanza compresa tra 1 e 910 m (1 - 955 iarde).

- Tenere premuto il controller **(3)** per accedere al menu principale.
- Ruotare il controller per selezionare l'opzione  Premere brevemente il controller per accedere.
- Ruotare il controller per selezionare l'opzione "Aggiungi una nuova distanza" .
- Ruotando il controller, impostare i valori per ciascuna cifra. Passare da una cifra all'altra esercitando una breve pressione sul controller.
- Una volta impostata la distanza desiderata, tenere premuto il controller per salvarla.
- La distanza impostata per prima diventa la distanza primaria, visualizzata con l'icona  a destra del valore della distanza.

Nota: il numero massimo di distanze di taratura per ciascun profilo è 5.

Gestione delle distanze:

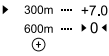
- Tenere premuto il controller **(3)** per accedere al menu principale.
- Ruotare il controller per selezionare l'opzione  Premere brevemente il controller per accedere.
- Accedere all'opzione "Gestione delle distanze" con una breve pressione sul controller: saranno visualizzate le distanze al momento dell'esecuzione della taratura. 
- I valori (ad esempio +7.0) visibili a destra dei valori delle distanze rappresentano il numero di clic lungo l'asse Y per cui la posizione del reticolo nelle altre distanze differisce dalla posizione del reticolo nella distanza primaria.
- Per eseguire una nuova taratura a una qualsiasi distanza, selezionare la distanza desiderata ed esercitare una breve pressione sul controller.
- Comparirà la schermata di taratura che consente all'utente di modificare le coordinate di taratura.

Modifica della distanza primaria.

- Selezionare una distanza non primaria e accedere all'opzione di menu per la gestione delle distanze con una breve pressione sul controller.

- Selezionare l'icona ►0◀: distanza primaria.
- Premere brevemente il controller.
- L'icona ►0◀ accanto alla distanza selezionata conferma la modifica della distanza primaria.
- Al cambio della distanza primaria, il numero di clic lungo l'asse Y è ricalcolato automaticamente per il numero di clic diverso dalla nuova distanza di base.

Eliminazione di una distanza aggiunta.

- Selezionare la distanza da eliminare e accedere al sottomenu per la gestione delle distanze con una breve pressione sul controller.
- Selezionare la voce "Elimina distanza".
- Nella finestra di dialogo selezionare "Sì" per eliminare la distanza e "No" per annullare l'eliminazione.
- Mentre la selezione "Sì" porta l'utente al sottomenu "Elenco delle distanze", la selezione "No" lo fa tornare alla schermata precedente "Gestione delle distanze".

Attenzione! Se viene eliminata la distanza primaria, la prima distanza presente nell'elenco diventa automaticamente la nuova distanza primaria.

Menu aggiuntivo per l'impostazione dei parametri di taratura

Dopo aver selezionato una distanza di taratura ed essere entrati nell'opzione di menu, il display mostra quanto segue

- Correzione quota/deviazione causata dal vento
- Ingrandimento
- Taratura con la funzione FREEZE
- Modifica del valore della distanza corrente

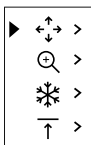

L'opzione del menu aggiuntivo "Correzione quota/deviazione causata dal vento" permette all'utente di correggere la posizione del reticolo.

Per una descrizione dettagliata della correzione della posizione del reticolo, fare riferimento al paragrafo 9 "Taratura".

Ingrandimento

- Questo sottomenu consente di aumentare lo zoom digitale del cannocchiale da puntamento durante la taratura, migliorando in tal modo la precisione della taratura stessa grazie a un minore valore dei clic.
- Dopo la selezione della distanza di taratura e l'accesso al sottomenu, selezionare il sottomenu "Ingrandimento" con una breve pressione sul controller.
- Ruotando il controller, selezionare il valore dello zoom digitale (ossia 3x).
- Confermare la scelta esercitando una breve pressione sul controller.

Freeze

Questa funzione è stata progettata per la taratura del cannocchiale da puntamento.

La caratteristica distintiva di questa funzione è che, diversamente dal metodo di taratura con il cannocchiale da puntamento nel punto di mira, non è necessario che l'utente mantenga il cannocchiale nel punto di mira.

- Dopo la selezione della distanza di taratura e l'accesso all'opzione di menu, accedere al sottomenu FREEZE con una breve pressione sul controller oppure premere brevemente il tasto ON, se si è in modalità di taratura.

- Premere brevemente il controller e verrà eseguito un fermo immagine (screen shot) e comparirà l'icona  sul display.
- Per una descrizione dettagliata della procedura di taratura, fare riferimento al paragrafo 9 "Taratura".

Modifica del valore della distanza corrente

Questo sottomenu consente all'utente di modificare il valore della distanza corrente.

- Dopo la selezione della distanza di taratura e l'accesso al sottomenu, accedere al sottomenu "Modifica del valore della distanza corrente" con una breve pressione sul controller.
- Ruotando il controller, selezionare i valori per ciascuna cifra. Passare da una cifra all'altra esercitando una breve pressione sul controller.
- Confermare la scelta esercitando una pressione prolungata sul controller.

Sensori (☉)

Questa possibilità include due opzioni di menu - "Auto shutdown" (Spegnimento automatico) e "Side incline" (Inclinazione laterale).

Funzione di spegnimento automatico

Quest'opzione consente all'utente di attivare lo spegnimento automatico, che riconosce se il cannocchiale si trova in posizione di tiro. Lo spegnimento automatico entra in azione dopo che l'utente ha spostato il cannocchiale rispetto all'asse ottico:

Verso l'alto > 70°; verso il basso >70°; verso sinistra >30°; verso destra >30°

- Tenere premuto il controller (3) per accedere al menu principale.
- Ruotare il controller per selezionare l'opzione "Sensori", Premere brevemente il controller.
- Ruotare il controller per selezionare l'opzione "Auto shutdown". Premere brevemente il controller.
- Ruotare il controller per selezionare l'intervallo (1 min, 3 min, 5 min) alla scadenza del quale il cannocchiale da puntamento si spegnerà automaticamente. Selezionare "Off" per disattivare lo spegnimento automatico.
- Confermare la selezione esercitando una breve pressione sul controller.

Nota: se la funzione è attivata, le rispettive icone sulla barra di stato mostrano lo stato della funzione:  1 min.

Funzione d'inclinazione laterale → ←

Questa opzione permette all'utente di attivare/disattivare l'inclinazione laterale (orizzontale) dell'arma.

L'inclinazione laterale è indicata da frecce "settoriali" sui bordi della linea orizzontale del reticolo. Le frecce mostrano la direzione in cui l'utente dovrebbe spostare il fucile per riuscire ad annullare l'inclinazione laterale.

Le modalità di inclinazione laterale sono tre:

5°-10° : freccia un settore;

10°-20° : freccia due settori;

>20° : freccia tre settori.

Un'inclinazione laterale inferiore a 5° non viene visualizzata sul display.



- Tenere premuto il controller **(3)** per accedere al menu principale.
- Ruotare il controller per selezionare l'opzione "Sensori". Premere brevemente il controller.
- Ruotare il controller per selezionare l'opzione "Inclinazione laterale".
- Ruotando il controller, selezionare "On" per attivare l'inclinazione laterale, "Off" per disattivarla.
- Confermare la selezione esercitando una breve pressione sul controller.

Impostazioni generali

Scelta della lingua di interfaccia

- Tenere premuto il controller **(3)** per accedere al menu principale.
- Ruotare il controller per selezionare l'opzione "Impostazioni generali".
- Premere brevemente il controller **(3)** per accedere alla voce di menu.
- Ruotare il controller per selezionare l'opzione "Lingua".
- Ruotando il controller, selezionare una delle lingue di interfaccia disponibili: inglese, francese, tedesco, spagnolo, russo.
- Ruotando il controller, passare da una lingua all'altra.
- Salvare la scelta effettuata e uscire dal sottomenu esercitando una pressione prolungata sul controller.

Impostazione della data

- Tenere premuto il controller **(3)** per accedere al menu principale.
- Ruotare il controller per selezionare l'opzione "Impostazioni generali".
- Premere brevemente il controller **(3)** per accedere alla voce di menu.
- Ruotare il controller per selezionare l'opzione "Data".
- Premere brevemente il controller **(3)** per accedere alla voce di menu "Data".
- Il formato della data viene visualizzato nel modo seguente: AAAA/MM/GG (esempio 2018/08/24).
- Selezionare i valori corretti per l'anno, il mese e il giorno con una breve pressione sul controller.
- Passare da una cifra all'altra esercitando una breve pressione sul controller.
- Salvare la data impostata e uscire dal sottomenu esercitando una pressione prolungata sul controller.

Impostazione dell'ora

- Tenere premuto il controller **(3)** per accedere al menu principale.
- Ruotare il controller per selezionare l'opzione "Impostazioni generali".
- Premere brevemente il controller **(3)** per accedere alla voce di menu.
- Ruotare il controller per selezionare l'opzione "Ora". Premere brevemente il controller.
- Selezionare il formato dell'ora che si preferisce, 24 ore oppure PM/AM, esercitando una breve pressione sul controller:
- Passare all'impostazione dell'ora esercitando una breve pressione sul controller.
- Ruotando il controller, selezionare il valore dell'ora.
- Passare all'impostazione dei minuti esercitando una breve pressione sul controller.

- Ruotando il controller, selezionare il valore dei minuti.
- Salvare la data impostata e uscire dal sottomenu esercitando una pressione prolungata sul controller.

Scelta dell'unità di misura

- Tenere premuto il controller **(3)** per accedere al menu principale.
- Ruotare il controller per selezionare l'opzione "Impostazioni generali".
- Ruotare il controller per selezionare l'opzione "**Unità di misura**". Premere brevemente il controller.
- Ruotare il controller per selezionare l'unità di misura: metri o iarde, premere brevemente il controller.
- L'uscita dalle "Impostazioni generali" avverrà automaticamente.

NOTA: l'unità di misura è utilizzata sia per il telemetro stadiometrico sia per le distanze di taratura.

Quando si cambia l'unità di misura, cambiano anche i valori delle distanze correnti.

Ripristino delle impostazioni di default

- Tenere premuto il controller **(3)** per accedere al menu principale.
- Ruotare il controller per selezionare l'opzione "Impostazioni generali".
- Premere brevemente il controller per accedere all'opzione di menu.
- Ruotare il controller per selezionare l'opzione "Ripristino delle impostazioni di default". Premere brevemente il controller.
- Ruotare il controller per selezionare "Sì" per ripristinare le impostazioni di default oppure "No" per annullare l'operazione.
- Confermare la scelta esercitando una breve pressione sul controller.
- Se si seleziona "Sì", sul display compare "Tornare alle impostazioni di default?" e le opzioni "Sì" e "No". Selezionare "Sì" per ripristinare le impostazioni di default. Premere brevemente il controller per confermare.
- Se si seleziona "No", l'operazione non viene avviata e si torna al sottomenu.
- Le impostazioni seguenti verranno ripristinate ai rispettivi valori originali precedenti alle modifiche eseguite dall'utente:
 - Luminosità del display - 10
 - Profilo di taratura - A
 - Selezione del reticolo - 1
 - Colore del reticolo - nero
 - Luminosità del reticolo - 5
 - Lingua di interfaccia - inglese
 - Zoom - ottico; zoom digitale spento
 - Unità di misura - metrica
 - Inclinazione laterale - off
 - Spegnimento automatico - off
 - Illuminatore IR - off

I dati dell'utente (per esempio taratura e profili delle distanze) e le impostazioni di data/ora sono salvati nella memoria del cannocchiale da puntamento.

Informazioni sul dispositivo ⓘ

- Tenere premuto il controller **(3)** per accedere al menu principale.
- Ruotare il controller per selezionare l'opzione "Informazioni sul dispositivo". Premere brevemente il controller.

Quest'opzione consente all'utente di visualizzare le informazioni seguenti relative al cannocchiale:

- Nome completo
- Numero SKU
- Numero di serie
- Versione software
- Versione hardware
- Informazioni di servizio

15. Barra di stato



La barra di stato è posizionata nella parte inferiore del display e presenta le informazioni relative allo stato di funzionamento effettivo del cannocchiale, incluso quanto segue:

1. Profilo di taratura effettivo (A, B, C)
2. Distanza di taratura*
3. Livello di potenza dell'illuminatore IR (ad esempio livello 3)
4. Ingrandimento intero (zoom ottico + digitale)
5. Funzione "Spegnimento automatico" (ad esempio 1 minuto)
6. Tempo di esecuzione
7. Livello di carica della batteria

* La distanza non è mostrata prima di aver eseguito la taratura.

La barra di stato mostra il valore della distanza al quale è stata inizialmente eseguita la taratura. Dopo aver impostato diverse distanze di taratura, la barra di stato mostra il valore della distanza selezionato nel menu attivo.

16. Telemetro stadiametrico

I cannocchiali da puntamento sono dotati di un telemetro stadiametrico che permette all'utente di valutare la distanza approssimativa di un oggetto di dimensioni note.

- Per selezionare l'opzione "telemetro stadiametrico", accedere al menu rapido esercitando una breve pressione sul controller e selezionare l'icona  ruotando il controller.
- Sul display sarà possibile vedere le barre di misurazione, le icone di tre oggetti di riferimento e le rispettive distanze dei tre oggetti.

Gli oggetti di riferimento preimpostati sono tre:

Lepre: altezza 0,3 m

Cinghiale: altezza 0,7 m

Cervo: altezza 1,7 m

Spostare la barra fissa inferiore sotto l'oggetto obiettivo e, ruotando il controller, spostare la barra orizzontale superiore relativa alla barra fissa inferiore finché l'oggetto non sia completamente tra le due barre. La distanza dell'oggetto viene ricalcolata automaticamente man mano che l'utente sposta la linea superiore.

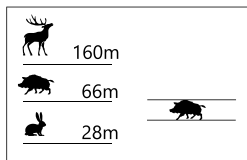

- Se l'operazione non avviene entro 10 secondi, le informazioni scompaiono dal display.
- Per selezionare l'unità di misura (metri o iarde), passare alla rispettiva opzione di menu.
- Prima di essere visualizzato sul display, il valore di una distanza misurata viene arrotondato per eccesso fino a 5 m per valori più alti e per difetto fino a 1 m per valori più bassi.
- Per uscire dalla modalità telemetro, esercitare una breve pressione sul controller o aspettare 10 secondi (uscita automatica).

17. Funzione di spegnimento display

La funzione di spegnimento display disattiva la trasmissione dell'immagine al display, riducendo al minimo la sua luminosità. Questa condizione impedisce una visualizzazione inavvertita. Il cannocchiale e l'illuminatore IR integrato continuano a funzionare.

- Quando il cannocchiale è acceso, tenere premuto il tasto **ON (4)**. Il display si spegne con il messaggio "Display spento".
- Per attivare il display, premere brevemente il tasto **ON**.
- Quando si tiene premuto il tasto **ON**, il display mostra il messaggio "Display off" con il conto alla rovescia; il dispositivo si spegnerà.

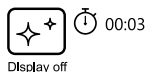

18. Uscita video

Il cannocchiale da puntamento è dotato di un'uscita video (tipo HDMI) progettata per trasmettere l'immagine a un monitor e per connettere un videoregistratore esterno.

Trasmettere l'immagine a un monitor:

- Collegare un jack del cavo video HDMI alla porta HDMI micro **(8)** del cannocchiale da puntamento. L'altro jack, alla porta HDMI micro di un monitor.
- Accendere il cannocchiale da puntamento esercitando una breve pressione sul tasto ON e l'immagine appare su un dispositivo esterno. Il dispositivo esterno dovrebbe essere attivato nella modalità AV (monitor).

Videoregistrazione:

- Collegare un jack del cavo video HDMI alla porta HDMI micro **(8)** del cannocchiale di puntamento. L'altro jack, a un convertitore di segnale.
- Collegare un jack del cavo USB al convertitore video, l'altro alla USB dello smartphone.

- Scaricare sullo smartphone un'applicazione di terza parte per il convertitore.
- Accendere il cannocchiale da puntamento esercitando una breve pressione sul tasto ON.
- Lanciare l'applicazione presente sullo smartphone. Seguire le istruzioni riportate nell'applicazione per registrare il video.

Attenzione! La risoluzione d'uscita del dispositivo HDMI deve supportare 1024x768p50 (1024x768, p- scansione progressiva, 50 - frequenza in Hz).

19. Utilizzare il binario weaver

Il cannocchiale da puntamento è dotato di un binario Weaver (**9**) che consente all'utente di montare accessori extra come:

- Illuminatori IR a LED **Pulsar-805/Pulsar-940/Pulsar- X850** (#79071/79076/79074)
- Illuminatore IR **Pulsar AL915** (#79132)

20. Verifica tecnica

Prima di ciascun utilizzo, verificare quanto indicato di seguito:

- Aspetto esterno (l'alloggiamento non deve presentare fessure).
- Montaggio corretto del cannocchiale sul proprio fucile (non sono ammessi giochi).
- Corretto funzionamento dei comandi.
- Assicurarsi che la lente dell'obiettivo, l'oculare e l'illuminatore IR non presentino fessure, macchie di grasso, sporcizia, tracce di acqua o altri residui.
- Fluidità di movimento della manopola di messa a fuoco della lente obiettivo, manopola messa a fuoco diottrica.
- Lo stato del gruppo batteria (deve essere carico) e dei terminali elettrici (assenza di ossidazione).

20. Manutenzione tecnica

La manutenzione tecnica deve essere eseguita almeno due volte l'anno, includendo i passi indicati di seguito:

- Pulire le superfici esterne di metallo e plastica, rimuovendo polvere, sporcizia e umidità; pulire il cannocchiale con un panno morbido privo di pilucchi.
- Pulire i punti di contatto elettrici all'interno dello scomparto batterie, i contatti esterni del gruppo batteria o il portabatterie per le batterie ricaricabili AA utilizzando un solvente privo di olio.
- Ispezionare la lente dell'oculare, la lente dell'obiettivo, l'illuminatore IR e il telemetro, e delicatamente soffiare via eventuali tracce di polvere e sabbia, quindi pulire utilizzando un detergente per lenti e un panno morbido.
- Ispezionare la lente dell'oculare, la lente dell'obiettivo, l'illuminatore IR, e delicatamente soffiare via eventuali tracce di polvere e sabbia, quindi pulire utilizzando un detergente per lenti e un panno morbido.

21. Conservazione

- Riporre sempre il cannocchiale da puntamento nella custodia e conservarlo in un luogo asciutto e ben ventilato.
- Se il dispositivo non verrà utilizzato per un periodo prolungato, rimuovere il gruppo batteria.

22. Risoluzione dei problemi

Di seguito sono elencati alcuni problemi che potrebbero presentarsi durante l'uso del cannocchiale. Effettuare le verifiche e le operazioni consigliate seguendo l'ordine in cui sono presentate. NB: l'elenco che segue non presenta una casistica completa dei problemi riscontrabili. In presenza di problemi con il cannocchiale non inclusi nell'elenco, o se la soluzione proposta non si rivela efficace, contattare il proprio rivenditore.

PROBLEMA	CAUSA POSSIBILE	AZIONE CORRETTIVA
Il cannocchiale non si accende.	Il gruppo batteria è vuoto.	Ricaricare il gruppo batterie.
	Polarità errata nel porta-batterie (se si utilizzano le batterie AA ricaricabili).	Installare le batterie come mostrato sul contenitore delle batterie.
	Punti di contatto ossidati nel cannocchiale da puntamento, nel gruppo batteria o nel portabatterie	Pulire i contatti.
Il reticolo è offuscato e non è possibile mettere a fuoco con la manopola di messa a fuoco diottrica.	L'intervallo di regolazione diottrica non è sufficiente per la propria vista.	Se si indossano occhiali da vista su ricetta medica con un intervallo di -2,5/+5, indossare gli occhiali quando si guarda attraverso l'oculare.
	Condensa sulla superficie esterna della lente dell'oculare.	Pulire la lente con un panno.
L'immagine è troppo scura.	Il livello di luminosità o di contrasto è troppo basso.	Regolare il livello di luminosità/contrasto.
Con un'immagine nitida del reticolo, l'immagine del bersaglio osservato, che si trova a minimo 30 m di distanza, è offuscata.	Polvere e condensa coprono le superfici ottiche esterne ad esempio dopo aver riportato il cannocchiale da puntamento da un luogo freddo in un ambiente riscaldato.	Pulire le superfici delle lenti con un getto d'aria e un panno morbido adatto alla pulizia della lente.

PROBLEMA	CAUSA POSSIBILE	AZIONE CORRETTIVA
Il cannocchiale da puntamento non mette a fuoco.	Il cannocchiale da puntamento non è montato in modo sicuro o l'attacco non è stato fissato con sigillante specifico sulla filettatura.	Controllare che il cannocchiale da puntamento sia stato montato in modo sicuro, assicurarsi che si utilizzino le pallottole dello stesso calibro e tipo usate quando il cannocchiale è stato tarato inizialmente; se il cannocchiale da puntamento è stato tarato in estate, e lo si utilizza attualmente in inverno (o viceversa), è possibile una leggera variazione del punto di mira.
Il cannocchiale da puntamento non mette a fuoco.	Impostazioni errate.	Regolare il cannocchiale da puntamento secondo le istruzioni riportate nel Paragrafo 9 "FUNZIONAMENTO" e controllare le superfici dell'oculare e delle lenti dell'obiettivo e, se necessario, pulirle eliminando polvere, condensa, brina, ecc.; per evitare che si appannino quando fa freddo, applicare una speciale soluzione antiappannamento.
	Il cannocchiale da puntamento è utilizzato di giorno a lunghe distanze.	Controllare la messa a fuoco di notte.
Scarsa qualità dell'immagine	I problemi descritti possono insorgere in condizioni meteorologiche avverse (neve, pioggia, nebbia, ecc.).	
L'immagine presenta un'esposizione eccessiva.	Il coperchio per lente è aperto	Utilizzare il cannocchiale con un coperchio per lente chiuso.
Dopo l'attivazione dell'illuminatore IR laser extra (AL915) si può vedere sul display una trama appena visibile che non ostacola il campo di rilevamento o l'efficienza dell'osservazione.	Questo effetto è dovuto alla peculiarità di funzionamento degli illuminatori IR e non è un difetto.	
Sul display appaiono delle strisce o le immagini scompaiono.	Il dispositivo ha accumulato carica statica durante il funzionamento.	Non appena l'effetto della carica statica si esaurisce, il dispositivo potrebbe riavviarsi automaticamente; se così non fosse, spegnere e riavviare il dispositivo.

PROBLEMA	CAUSA POSSIBILE	AZIONE CORRETTIVA
Sono presenti diversi puntini (pixel) chiari o neri sul display o sul sensore del cannocchiale.	La presenza dei puntini è causata da particolarità tecnologiche di produzione del sensore o del display e non costituisce un difetto.	
Durante il funzionamento, il cannocchiale si surriscalda nell'area dell'illuminatore IR.	La parte metallica nel corpo del cannocchiale è un dissipatore di calore, progettato per assorbire il calore dai componenti elettronici durante il funzionamento del cannocchiale. Questo garantisce un intervallo di temperatura ottimale per i componenti elettronici.	Un dissipatore di calore caldo è normale e non costituisce un difetto.

Possibile periodo di riparazione del cannocchiale è di 5 anni.

1 Технические характеристики

SKU	26401	26402	26403	26404
МОДЕЛЬ SIGHTLINE	N450	N455	N470	N475
ОПТИЧЕСКИЕ ХАРАКТЕРИСТИКИ				
Оптическое увеличение, крат	4	4	6	6
Плавный цифровой зум	4-8x / 4-16x		6-12x / 6-24x	
Относительное отверстие, D/f ¹	1/1.2	1/1.2	1/1.2	1/1.2
Поле зрения, град/м на 100м	5,5 / 9,6	5,5 / 9,6	4,1 / 7,1	4,1 / 7,1
Удаление выходного зрачка, мм	50	50	50	50
Минимальная дистанция фокусировки, м	10	10	10	10
Диапазон фокусировки окуляра, диоптрий	-2,5/+5	-2,5/+5	-2,5/+5	-2,5/+5
Макс. дистанция наблюдения ¹ , м	400	350	450	400
ПРИЦЕЛЬНАЯ МЕТКА				
Цена клика, мм на 100 м	10,5	10,5	7,5	7,5
Диапазон выверок, мм на 100 м (гориз./верт)	2100 (± 100 кликов)		1500 (± 100 кликов)	
ЭЛЕКТРОННЫЕ ХАРАКТЕРИСТИКИ				
Чувствительность ² , мВт	2·10 ⁻⁵	2·10 ⁻⁵	2,5·10 ⁻⁵	2,5·10 ⁻⁵
Чувствительность ³ , мВт	6·10 ⁻⁵	6·10 ⁻⁵	8·10 ⁻⁵	8·10 ⁻⁵
Тип / разрешение матрицы, пикселей	CMOS / 1280x720			
Тип / разрешение дисплея, пикселей	AMOLED / 1024x768			
ВСТРОЕННЫЙ ИК-ОСВЕТИТЕЛЬ				
Тип	LED	LED	LED	LED
Длина волны, нм	850	940	850	940
ЭКСПЛУАТАЦИОННЫЕ ХАРАКТЕРИСТИКИ				
Напряжение питания, В	3,8-6,3	3,8-6,3	3,8-6,3	3,8-6,3
Тип элементов питания	DNV Battery Pack / Аккумуляторы AA			
Время работы от батареи DNV Battery Pack ⁴ , ч			4 / 3	
Степень защиты, код IP (IEC60529)	IPX4			
Ударная стойкость на нарезном оружии, Дж	6000			
Ударная стойкость на гладкоствольном оружии	12 кал.			
Диапазон эксплуатационных температур	-20 °C... +40 °C			
Видеовыход	micro HDMI			
Выходное разрешение прицела	1024x768p (50Гц)			
Габариты, мм	285x89x81	285x89x81	315x89x88	315x89x88
Масса (без кронштейна и батарей), кг	0,84	0,84	1,15	1,15

1 – животное типа «олень»

2 – длина волны 780 нм, 25 шт/мм разрешение

3 – длина волны 915 нм, 25 шт/мм разрешение

4 – в мин./макс. режиме потребления при t = 22°C (при минусовых температурах емкость аккумуляторной батареи существенно уменьшается, вследствие чего время работы прицела сокращается)

2 Комплект поставки

- Прицел Sightline
- Чехол
- Аккумуляторная батарея Yukon DNV Battery Pack
- Контейнер для зарядки аккумуляторной батареи с сетевым зарядным устройством
- Кронштейн (с винтами и шестигранным ключом)*
- Краткая инструкция по эксплуатации
- Салфетка для чистки оптики
- Гарантийный талон

Модели 26401X, 26402X, 26403X, 26404X поставляются без кронштейна.

Для улучшения потребительских свойств изделия в его конструкцию могут вноситься усовершенствования.

Актуальную версию инструкции по эксплуатации Вы можете найти на сайте www.yukonopticsglobal.com

3 Описание

Прицелы ночного видения Sightline предназначены для наблюдения и ведения прицельной стрельбы в сумеречное и ночное время. В условиях низкой освещенности (отсутствие света звезд и луны), рекомендуется использовать мощный встроенный LED инфракрасный осветитель с длиной волны 850нм либо ИК-осветитель с длиной волны 940нм, который работает в невидимом диапазоне.

Sightline - универсальный прицел ночного видения, идеально подходит для различных сфер профессионального и любительского применения, включая охоту, спортивную стрельбу, наблюдение и пр.

4 Особенности

- HD-сенсор 1280x720 пикс.
- Большое увеличение: 4-16x / 6-24x
- Большая дистанция ночного наблюдения
- Повышенная ночная чувствительность
- Масштабируемые баллистические прицельные метки
- Высокоточное прицеливание в режиме «Кадр в кадре» (PiP)
- Функция тонкой пристрелки Zoom Zeroing
- Три индивидуальных стрелковых профиля
- Универсальная шина для разных типов кронштейнов
- Быстросменный аккумуляторный блок питания в комплекте
- Простое управление одной кнопкой-контроллером
- Проверен на крупных калибрах
- Мощный ИК-осветитель дальнего действия
- Широкоугольный окуляр - отсутствие туннельного эффекта
- Возможность использования в дневных условиях

- Видеовыход microHDMI
- Стадиометрический дальномер
- Широкий диапазон эксплуатационных температур
- Функция отключения дисплея
- Индикация бокового завала оружия
- Настраиваемое автоотключение прицела

5 Элементы и органы управления

1. Объектив
2. Крышка объектива
3. Контроллер
4. Кнопка "ON"
5. Кольцо диоптрийной настройки окуляра
6. Наглазник
7. Аккумуляторная батарея DNV Battery Pack
8. Видеовыход (разъем micro HDMI)
9. Боковая планка Weaver
10. Кольцо фокусировки объектива
11. Встроенный ИК-осветитель
12. Кнопка ИК-осветителя "IR"



Рис.
2



6 Работа органов управления

Орган управления	Режим работы	Первое краткое нажатие	Последующие краткие нажатия	Длительное нажатие	Вращение
Кнопка ON (4)	Прицел выключен	Включение прицела	—	Отключение дисплея / Выключение прицела	—
	Дисплей выключен	Включение дисплея	—	Выключение прицела	—
	Прицел включен, быстрое / основное меню	—	—	Отключение дисплея / Выключение прицела	—
Кнопка IR (12)	Прицел включен, быстрое / основное меню	Включение ИК-осветителя	Изменение мощности ИК-осветителя	Выключение ИК-осветителя	—
Контроллер (3)	Прицел включен	Вход в быстрое меню	—	Вход в основное меню	—
	Быстрое меню	Переход между пунктами быстрого меню	—	Выход из быстрого меню	Изменение параметра
	Основное меню	Подтверждение выбора, вход в пункты меню	—	Выход из пунктов меню, из основного меню	Навигация в меню

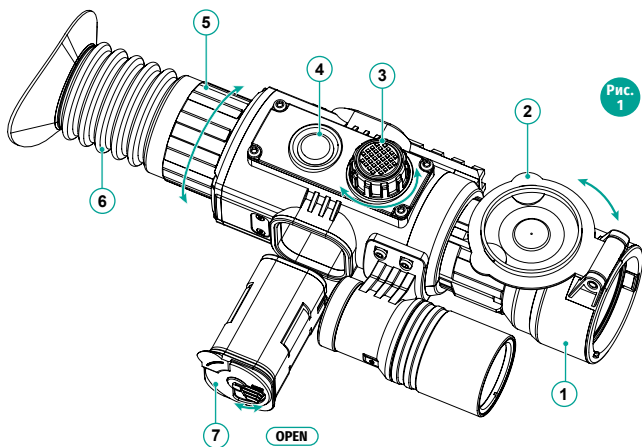
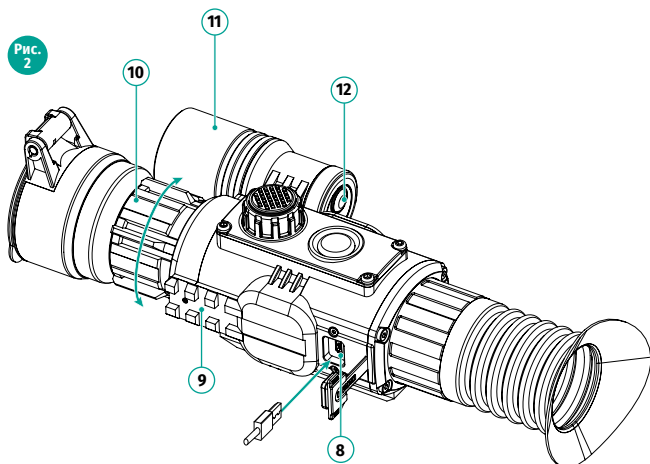
7 Особенности эксплуатации

Прицел ночного видения предназначен для длительного использования. Для обеспечения долговечности и полной работоспособности придерживайтесь следующих рекомендаций:

- Перед началом эксплуатации прицела убедитесь, что Вы установили и зафиксировали кронштейн согласно указаниям раздела “Установка кронштейна”.
- Выключите прицел после использования.
- Прицел не предназначен для погружения в воду.
- Самостоятельно ремонтировать и разбирать гарантийный прицел запрещается!
- Прицел может эксплуатироваться в широком диапазоне температур. Если прицел эксплуатировался на холоде и был внесен в теплое помещение, не вынимайте его из чехла в течение не менее 2-3 часов, это позволит предотвратить появление конденсата на внешних оптических элементах.
- Если Вам не удалось легко и надежно (без люфта, строго вдоль линии ствола) установить прицел на ружье или у Вас имеются сомнения в правильности крепежа, обратитесь в специализированную оружейную мастерскую. **Стрельба с неправильно установленным прицелом снижает точность попадания в цель!**
- Для обеспечения безотказной работы, предупреждения и устранения причин, вызывающих преждевременный износ или выход из строя узлов и деталей, своевременно осуществляйте технический осмотр и обслуживание прицела.
- Для обеспечения оптимального изображения в дневное время крышка объектива со встроенным светофильтром должна быть закрыта.

8 Установка аккумуляторной батареи

Внимание! Для обеспечения наиболее продолжительного автономного времени работы прицела рекомендуется использовать перезаряжаемую аккумуляторную батарею (АБ) DNV Battery Pack (входит в комплект).

Зарядка аккумуляторной батареи

- Установите АБ (**В**) в контейнер (**А**) соблюдая полярность. Контакты аккумуляторной батареи (**Д**) должны совпасть с контактами контейнера (**С**). Удостоверьтесь в том, что ручка АБ находится в положении «OPEN» (открыто) (Рис.3).
- Нажмите на крышку и поверните ручку АБ (**Е**) на 90 градусов по часовой стрелке. Включите сетевое зарядное устройство (**Ф**) в сеть 100-240В.
- На зарядном устройстве загорится красный индикатор. После полного заряда АБ индикатор сменит цвет с красного на зеленый.
- Извлеките зарядное устройство из розетки.
- Установите АБ в прицел до упора, как показано на рис.3, поверните ручку аккумуляторного блока на 90 градусов по часовой стрелке.

Меры предосторожности

- Во избежание короткого замыкания, переносите АБ только в чехле и отдельно от металлических предметов.

Рис. 3

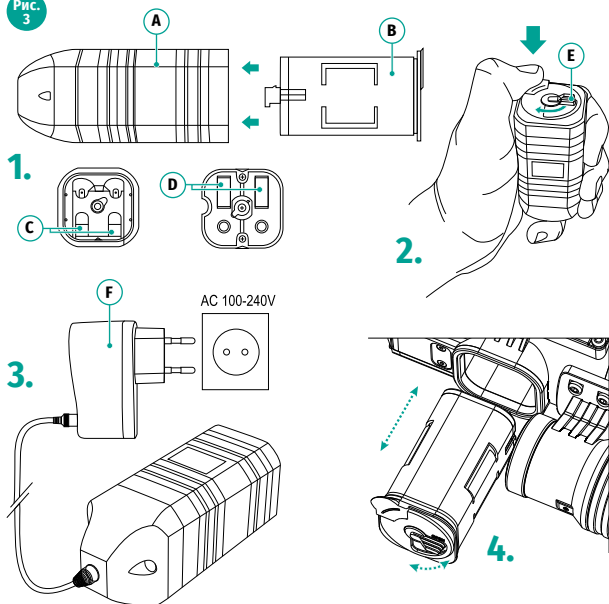

- Не подвержайте аккумуляторную батарею (АВ) воздействию высоких температур и открытого огня.
- Не допускайте контакта АВ с водой.
- Не допускайте короткого замыкания!
- Не разбирайте и не деформируйте АВ.
- Храните АВ в месте, недоступном для детей.

Зарядка

- Для зарядки АВ всегда используйте зарядное устройство из комплекта поставки. Использование другого зарядного устройства может нанести непоправимый ущерб АВ или зарядному устройству и может привести к воспламенению.
- Не используйте зарядное устройство, если его конструкция была изменена или оно было повреждено.
- Зарядка АВ должна осуществляться при температуре воздуха от 0 °С до +45 °С.
- Если батарея хранилась при низкой температуре, перед зарядкой обязательно убедитесь, что батарея нагрелась до комнатной температуры.
- Не оставляйте АВ с подключенным к сети зарядным устройством более 24 часов после полной зарядки.
- Не оставляйте батарею без присмотра во время зарядки!

Уход и хранение

- Храните АБ в прохладном, сухом и хорошо вентилируемом месте.
- АБ должен храниться в заряженном состоянии.
- Извлеките АБ из прицела при хранении или транспортировке.

Установка аккумуляторных батарей типа “АА”

Для того чтобы использовать аккумуляторные батареи типа “АА”, приобретите “Контейнер батарей Yukon DNV” (SKU#29117).

Внимание! Используйте только перезаряжаемые аккумуляторные батареи типа “АА”.

Использование обычных (неперезаряжаемых батарей) существенно снижает время автономной работы прицела.

- Поверните ручку крышки контейнера батарей (7) на 90 градусов в положение “Open” (открыто) и, потянув за уступ крышки, извлеките контейнер батарей.
- Установите четыре перезаряжаемые аккумуляторные батареи типа “АА” в соответствии с маркировкой на контейнере.
- Установите контейнер батарей на место и поверните ручку на 90 градусов по часовой стрелке (см. раздел “Элементы и органы управления”).
- Индикация разряда батарей отображается в строке статуса в нижней части дисплея.

Внимание! Во избежание короткого замыкания, переносите контейнер батарей с установленными батареями только в чехле и отдельно от металлических предметов.

9 Эксплуатация

Установка кронштейна

Перед началом эксплуатации прицела на него необходимо установить кронштейн (13) (может не входить в комплект поставки) (рис.4). Крепежные гнезда в основании прицела позволяют установить кронштейн в одно из нескольких возможных положений. Выбор положения кронштейна помогает обеспечить правильное положение удаления выходного зрачка в зависимости от типа оружия.

Кронштейн может быть установлен как с помощью трех, так и двух винтов (поставляются в комплекте) в зависимости от выбранного положения кронштейна.

- С помощью шестигранного ключа и винтов зафиксируйте кронштейн на шине прицела.
- Установите прицел с кронштейном на ружье и убедитесь в удобстве выбранного положения, затем снимите прицел.
- Ослабьте винты, нанесите резьбовой фиксатор на резьбу, затяните винты. Дайте фиксатору высохнуть в течение времени, определенного инструкцией по применению фиксатора. Прицел готов для установки и эксплуатации на оружии.
- Перед использованием прицела на охоте выполните рекомендации раздела “Пристрелка”.

Примечание: при смене положения кронштейна, возможно, потребуется незначительная пристрелка.

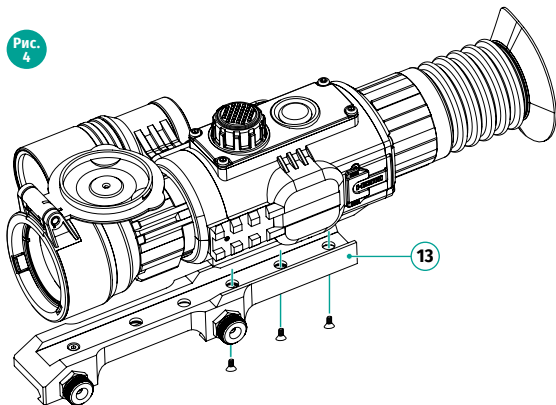

Включение и настройка изображения

- Откройте крышку **(2)** объектива.
- Включите прицел кратким нажатием кнопки ON **(4)**. Через несколько секунд на дисплее появится изображение.
- Для отключения дисплея во время работы прицела нажмите и удерживайте кнопку ON более одной секунды.
- На выключенном дисплее появится надпись “Дисплей выключен”.
- Для включения дисплея кратко нажмите кнопку ON.
- Для выключения прицела нажмите и удерживайте кнопку ON более трех секунд. На дисплее появится надпись “Дисплей выключен” и отсчет времени с 3 до 1 сек., по истечении которого прицел выключится.
- Настройтесь на резкое изображение прицельной метки и пиктограмм на дисплее вращением кольца диоптрийной настройки окуляра **(5)**.
- Наведите прицел на объект, удаленный на некотором расстоянии, например, 20 - 30 метров.
- Добейтесь четкого изображения объекта вращением кольца фокусировки объектива **(10)**.
- После данной настройки, независимо от дистанции и других условий, вращать кольцо диоптрийной настройки не требуется. Настраивайте изображение только кольцом фокусировки объектива.
- Для регулировки яркости изображения: войдите в меню быстрого доступа, кратким нажатием контроллера **(3)**.
- Вращайте контроллер по часовой стрелке - для увеличения уровня яркости, против часовой стрелки - для уменьшения. Диапазон изменения от 0 до 20.
- В условиях недостаточной ночной освещенности для повышения качества наблюдения включите встроенный ИК-осветитель **(11)**.
Подробное описание работы ИК-осветителя в разделе 10.

10 Встроенный ИК-осветитель

Прицел оснащен встроенным ИК-осветителем с длиной волны 940нм или 850нм.

Использование ИК-осветителя

- Включите прицел кратким нажатием кнопки ON (4).
- Включите ИК-осветитель кратким нажатием кнопки IR (12). В строке статуса появится пиктограмма IR.
- Последовательными краткими нажатиями кнопки IR последовательно переключайте уровень яркости осветителя (IR - IR - IR - IR).
- Выключите ИК-осветитель длительным нажатием кнопки IR. Пиктограмма IR исчезнет с дисплея.

Примечания:

- ИК-осветитель не подлежит фокусировке.
- При отключении дисплея ИК-осветитель продолжает работать.
- В процессе эксплуатации радиатор ИК-осветителя нагревается: это нормально, и неисправностью не считается.

11 Плавный цифровой зум

Функция позволяет изменять значение цифрового зума пошагово в заданном диапазоне.

- Кратко нажмите контроллер (3) для входа в меню быстрого доступа.
- Краткими нажатиями контроллера выберите пункт .
- Вращением контроллера изменяйте значение плавного зума.

Таблица значений шага при изменении полного оптического увеличения:

Шаг изменения*	Диапазон увеличения для Sightline N450/N455	Диапазон увеличения для Sightline N470/N475
0,2x	4,0x - 8,0x	6x-12,0x
0,5x	8,0x - 16x	12,0x-24,0x

* Примеры изменения шага увеличения:
для Sightline N450 - 4.0x; 4.2x; 4.4x; 4.6x и т.д.
для Sightline N470 - 12.0x; 12.5x; 13.0x; 13.5x и т.д.





Значение плавного зума отображается в меню быстрого доступа и в строке статуса в нижней части дисплея.

Примечание: баллистические прицельные метки масштабируются в соответствии с изменением цифрового зума.

12 Пристрелка к оружию

В прицеле реализована возможность пристрелки методом “одного выстрела” либо с использованием функций “FREEZE”. Пристрелку рекомендуется производить при температуре, близкой к температуре эксплуатации прицела.

- Установите оружие с установленным на него прицелом на прицельном станке.
- Установите мишень на пристреливаемую дальность.

- Настройте прицел согласно рекомендации раздела 9 «Эксплуатация. Включение и настройка».
- Выберите профиль пристрелки (см. пункт основного меню «Профиль пристрелки» )
- Прицельтесь в центр мишени и сделайте выстрел.
- Если точка попадания не совпала с точкой прицеливания (с центром прицельной метки прицела), нажмите и удерживайте контроллер (3) для входа в основное меню.
- Вращением контроллера выберите в подменю “Пристрелка” . Нажмите контроллер.
- Настройте значение дистанции пристрелки (см. пункт меню “Пристрелка” => подменю “Добавление новой дистанции” ).
- Кратко нажмите контроллер для перехода к дополнительному меню.
- Вращением контроллера выберите пиктограмму . Кратко нажмите контроллер.
- На экране появится дополнительное меню настройки параметров пристрелки.
- В центре дисплея появится опорный крест , в правом верхнем углу - координаты X и Y опорного креста (см. рис. 5).

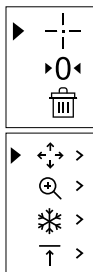

- Вращением контроллера выберите пиктограмму . Кратко нажмите контроллер.
- Удерживая прицельную метку в точке прицеливания, вращением контроллера перемещайте опорный крест до тех пор, пока он не совместится с точкой попадания.



Внимание! Для того чтобы не удерживать прицельную метку в точке прицеливания, вы можете воспользоваться функцией FREEZE – замораживания экрана пристрелки (см. пункт меню “Пристрелка” => подменю “Дистанция” => подменю “Настройки параметров пристрелки” => подменю FREEZE 

 Fig. 5

- Для сохранения нового положения метки нажмите и удерживайте контроллер.
- Появится надпись «Координаты пристрелки сохранены», подтверждающая успешное совершение операции.
- Произойдет выход из подменю. Прицельная метка совместится с точкой попадания.
- Выйдите из меню, произведите повторный выстрел - теперь точка попадания и точка прицеливания должны совпасть.

13 Меню быстрого доступа

Меню быстрого доступа позволяет управлять основными настройкам прицела (регулировка яркости, контраста, плавного зума, работа стадиометрического дальномера) и менять дистанцию пристрелки (при наличии нескольких) на другую в текущем профиле.

- Войдите в меню быстрого доступа кратким нажатием контроллера (3).
- Для перехода между функциями быстрого меню кратко нажимайте контроллер.
- Для выхода из меню быстрого доступа нажмите и удерживайте контроллер. Автоматический выход происходит после пяти секунд бездействия (органы управления не задействованы).

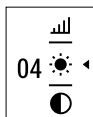

Яркость ☀️ – вращением контроллера изменяйте значение яркости дисплея от 00 до 20.

Контраст ◐ – вращением контроллера изменяйте значение контраста дисплея от 00 до 20.

Информация о текущем профиле и дистанции A100 ↑, на которую осуществлена пристрелка в этом профиле (например, профиль A, дистанция пристрелки 100м).

Вращением контроллера переключайте доступное сочетание профиля и дистанции (если их количество больше одного).

Плавный цифровой зум 🔍 – вращением контроллера изменяйте значение цифрового зума. Шаг плавного цифрового зума составляет $\times 0,2$ либо $\times 0,5$ – в зависимости от значения цифрового зума.

Стадиометрический дальномер 📏 – вращением контроллера передвигайте штрихи для измерения расстояния до объекта (подробнее о дальномере в разделе 16).

14 Основное меню

- Войдите в основное меню длительным нажатием контроллера (3).
- Для перемещения по пунктам основного меню вращайте контроллер.
- Навигация по основному меню происходит циклично, при достижении последнего пункта первой вкладки происходит переход к первому пункту второй вкладки.
- Для входа в подпункт основного меню – кратко нажмите контроллер.
- Для выхода из подпункта основного меню – нажмите и удерживайте контроллер.
- Для выхода из основного меню нажмите и удерживайте контроллер.
- Автоматический выход из основного меню происходит после 10 секунд бездействия.
- При выходе из основного меню местоположение курсора ► запоминается только в процессе одной рабочей сессии (т.е. до выключения прицела). При очередном включении прицела и вызове основного меню курсор будет находиться на первом пункте основного меню.

Состав и описание меню

Профиль пристрелки

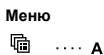

Яркость пиктограмм

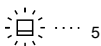

Режим PiP

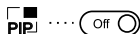

Настройка метки



Пристрелка



Акселерометр



..... Выкл

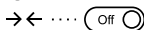

Общие настройки



Информация о приборе

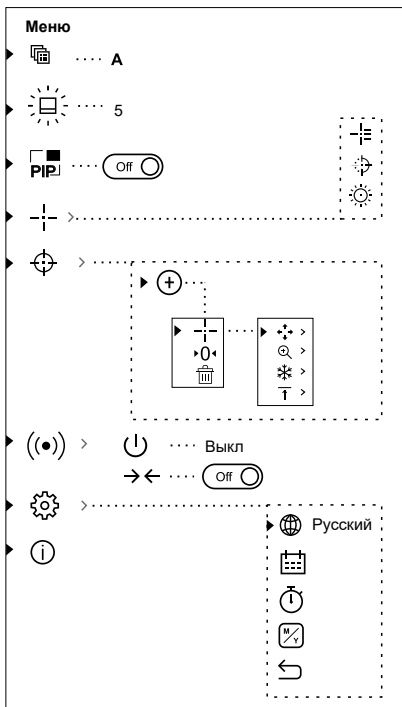

Профиль пристрелки

Данный пункт основного меню позволяет выбрать для использования один из трех профилей. Каждый профиль включает следующие параметры:

- Набор дистанций с координатами пристрелки для каждой.
- Цвет метки
- Тип метки

Различные профили могут использоваться при использовании прицела на различном оружии или при стрельбе разными патронами.

- Нажмите и удерживайте контроллер **(З)** для входа в основное меню.
- Войдите в подменю «Профиль пристрелки» кратким нажатием контроллера.
- Вращением контроллера выберите один из профилей пристрелки (обозначены буквами А, В, С).
- Подтвердите выбор кратким нажатием контроллера.
- Наименование выбранного профиля отобразится в строке статуса в нижней части дисплея.

Яркость графики

- Нажмите и удерживайте контроллер **(З)** для входа в основное меню.
- Вращением контроллера выберите пункт .
- Войдите в пункт кратким нажатием контроллера.
- Вращением контроллера установите желаемый уровень яркости (пиктограмм меню и строки статуса) от 1 до 10.
- Кратким нажатием контроллера подтвердите выбор.

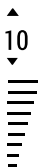

Функция PiP

PiP (Picture in Picture – “Кадр в кадре”) позволяет наблюдать в отдельном «окне» увеличенное изображение с цифровым зумом одновременно с основным изображением.

Для включения/отключения функции PiP:

- Нажмите и удерживайте контроллер **(З)** для входа в основное меню.
- Вращением контроллера выберите пункт PiP. Кратко нажмите контроллер для подтверждения выбора.
- Увеличенное изображение выводится на дисплей в отдельном окне, при этом используется значение полного увеличения.
- Остальное изображение отображается со значением оптического увеличения, которое соответствует значению коэффициента x1.0.
- При включенном PiP вы можете управлять плавным зумом. При этом изменение значения полного увеличения будет происходить только в отдельном окне.
- При выключении PiP изображение выводится на дисплей со значением полного увеличения, которое было установлено для PiP режима.

Настройка метки

- Данный пункт основного меню позволяет выбрать конфигурацию, цвет и яркость прицельной метки.

Тип метки

- Нажмите и удерживайте контроллер **(З)** для входа в основное меню.
- Вращением контроллера выберите подменю “Настройка метки”. Кратко нажмите контроллер.
- Вращением контроллера выберите нужную конфигурацию прицельной метки из появившегося списка. Перемещение курсора по списку сопровождается отображением меток на дисплее.
- Кратким нажатием контроллера подтвердите выбор.
- Каталог меток доступен на сайте www.yukonopticsglobal.com

Цвет метки

- Нажмите и удерживайте контроллер **(З)** для входа в основное меню.
- Вращением контроллера выберите подменю “Настройка метки”. Кратко нажмите контроллер.
- Вращением контроллера выберите пункт “Цвет метки”. Кратко нажмите контроллер.
- Вращением контроллера выберите один из вариантов цвета прицельной метки: черный или белый.
- Кратким нажатием контроллера подтвердите выбор.

Яркость метки





- Нажмите и удерживайте контроллер **(З)** для входа в основное меню.
- Вращением контроллера выберите подменю “Настройка метки”. Кратко нажмите контроллер.
- Вращением контроллера выберите пункт “Яркость метки”. Кратко нажмите контроллер.
- Вращением контроллера установите желаемый уровень яркости (от 1 до 10)
- Кратким нажатием контроллера подтвердите выбор.

▲
10
▼







Пристрелка

Добавление новой дистанции





- Для того чтобы пристрелять прицел, Вам первоначально необходимо добавить дистанцию пристрелки. Вы можете пристрелять прицел на любую дистанцию в диапазоне от 1 до 910 м (955 ярдов).
- Нажмите и удерживайте контроллер **(З)** для входа в основное меню.
- Выберите пункт меню  и войдите в него кратким нажатием контроллера.
- Кратко нажмите контроллер для входа в подменю “Добавить новую дистанцию” .
- Вращением контроллера выберите значение для каждого разряда дистанции. Для переключения между разрядами кратко нажимайте контроллер.
- Установив нужную дистанцию, нажмите и удерживайте контроллер для ее сохранения.
- Первая установленная дистанция становится базовой – обозначается символом   справа от значения дистанции.

Примечание: максимальное количество дистанций для пристрелки – пять для каждого профиля.

Работа с дистанциями

- Нажмите и удерживайте контроллер **(3)** для входа в основное меню.
- Выберите пункт меню  и войдите в него кратким нажатием контроллера.
- Выберите пункт подменю работы с дистанциями и войдите в него кратким нажатием контроллера – будут отображаться дистанции, на которые произведена пристрелка.
  
- Значения (например, +7.0), указанные справа от значения дистанций, означают количество кликов по оси Y, на которое положение метки на других дистанциях отличается от положения метки в базовой дистанции.
- Для повторной пристрелки на любую дистанцию выберите необходимую дистанцию и кратко нажмите контроллер.
- Осуществляется переход на экран «пристрелка», который позволяет изменить координаты пристрелки.

Изменение базовой дистанции

- Выберите дистанцию, которая не является базовой, и войдите в подменю работы с дистанцией нажатием контроллера.
- Выберите пункт  **0**  - базовая дистанция.
- Кратко нажмите контроллер.
- Результатом подтверждения смены базовой дистанции является значок  **0**  напротив выбранной дистанции.
- При изменении базовой дистанции автоматически произойдет пересчет количества кликов по оси Y, на которое они отличаются от новой базовой дистанции.

Удаление созданной дистанции

- Выберите дистанцию, которую вы хотите удалить и войдите в подменю работы с дистанцией нажатием контроллера.
- Выберите пункт “удаление дистанции”.
- В появившемся окне выберите “Да” для удаления дистанции. “Нет” – для отказа от удаления.
- При выборе варианта «Да» осуществляется переход в подменю - список дистанций, при выборе варианта «Нет» - возврат на предыдущий экран «работа с дистанцией».

Внимание! В случае удаления базовой дистанции новой базовой дистанцией автоматически становится та, которая находится в списке первой.

Дополнительное меню настроек параметров пристрелки

После того как Вы выбрали дистанцию пристрелки и вошли в подменю, на дисплее появляется следующее дополнительное меню настроек параметров пристрелки:

- Горизонтальная/вертикальная поправка
- Увеличение
- Пристрелка с функцией FREEZE
- Изменение обозначения дистанции

Пункт дополнительного меню “Горизонтальная/вертикальная поправка” позволяет осуществить корректировку положения метки. Подробное описание см. в разделе 9 “Пристрелка к оружию”.

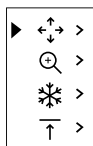

Увеличение

- Данный пункт меню позволяет использовать цифровой зум прицела во время его пристрелки, что уменьшает цену клика. Это позволяет повысить точность пристрелки.
- После того как вы выбрали дистанцию пристрелки и вошли в подменю, кратко нажмите контроллер **(З)** для входа в подменю «Увеличение».
- Вращением контроллера выберите значение цифрового увеличения прицела (например, х3).
- Кратко нажмите контроллер для подтверждения.

Freeze ❄️

Функция FREEZE предназначена для пристрелки прицела. **Особенность функции в том, что, в отличие от пристрелки одним выстрелом, удерживать прицел в точке прицеливания не обязательно!**

- После того как вы выбрали дистанцию пристрелки и вошли в подменю, вращением контроллера выберите подменю FREEZE либо нажмите ON.
- Кратко нажмите контроллер - будет произведен фотоснимок дисплея (замораживание изображения) – на дисплее появится пиктограмма ❄️.
- Подробное описание процедуры пристрелки см. в разделе 9 «Пристрелка к оружию».

Редактирование названия дистанции

Данное подменю позволяет изменить значение текущей дистанции.

- После того как вы выбрали дистанцию пристрелки и вошли в подменю, кратко нажмите контроллер для входа в подменю «Редактирование названия дистанции».
- Вращением контроллера выберите значение для каждого разряда. Для переключения между разрядами кратко нажимайте контроллер.
- Нажмите и удерживайте контроллер для подтверждения.

Датчики (••)

Данный пункт меню включает два пункта – «**Автоотключение**» и «**Боковой завал оружия**».

Функция «Автоотключение»

Данный пункт позволяет активировать функцию автоматического отключения прицела, находящегося в нерабочем положении (наклон вверх или вниз на угол более 70°, вправо или влево - на угол более 30°).

- Нажмите и удерживайте контроллер **(З)** для входа в основное меню.
- Вращением контроллера выберите подменю «Датчики», подтвердите выбор кратким нажатием контроллера.
- Вращением контроллера выберите пункт «Автоотключение». Подтвердите выбор кратким нажатием контроллера.
- Вращением контроллера выберите временной промежуток, в течение которого прицел, находящийся в нерабочем положении, будет автоматически выключаться (1 мин; 3 мин; 5 мин), либо вариант «Выкл.» для отключения функции.
- Подтвердите выбор кратким нажатием контроллера.

Примечание: если функция автоматического отключения прицела активна, в строке статуса отображается пиктограмма и выбранное время отключения в формате  1 min.

Функция “Боковой завал оружия” → ←

Данный пункт позволяет включить либо отключить функцию индикации горизонтального (бокового) завала оружия. Индикация завала отображается “секторными” стрелками справа и слева от прицельной метки. Стрелки обозначают направление, в котором необходимо наклонить оружие для устранения завала.

Имеется три режима индикации завала:

5°-10° – стрелка из одного сектора;

10°-20° – стрелка из двух секторов (см. рис 6);

>20° – стрелка из трех секторов.

Завал менее 5° на дисплее не отображается.

- Нажмите и удерживайте контроллер (З) для входа в основное меню.
- Вращением контроллера выберите подменю «Датчики», подтвердите выбор кратким нажатием контроллера.
- Вращением контроллера выберите пункт “Боковой завал оружия”.
- Вращением контроллера выберите вариант «On» для включения индикации завала, или «Off» для отключения.
- Подтвердите выбор кратким нажатием контроллера.

Рис. 6

Общие настройки

Выбор языка интерфейса

- Нажмите и удерживайте контроллер (З) для входа в основное меню.
- Вращением контроллера выберите подменю “Общие настройки”.
- Кратко нажмите контроллер для входа в подменю.
- Вращением контроллера выберите подменю «Язык».
- Вращением контроллера выберите один из доступных языков интерфейса: английский, немецкий, французский, испанский, русский. Для перемещения между языками вращайте контроллер.
- Для сохранения выбора и выхода из подменю нажмите и удерживайте контроллер.

Настройка даты

- Нажмите и удерживайте контроллер (З) для входа в основное меню.
- Вращением контроллера выберите подменю “Общие настройки”.
- Кратко нажмите контроллер для входа в подменю.
- Вращением контроллера выберите подменю «Дата». Войдите в подменю «Дата» кратким нажатием контроллера. Дата отображается в формате гггг/мм/дд (2018/08/24).
- Вращением контроллера выберите нужное значение года, месяца и даты. Для перемещения между разрядами кратко нажимайте контроллер.
- Для сохранения выбранной даты и выхода из подменю нажмите и удерживайте контроллер.

Настройка времени

- Нажмите и удерживайте контроллер (З) для входа в основное меню.
- Вращением контроллера выберите подменю “Общие настройки”.
- Кратко нажмите контроллер для входа в подменю.

- Вращением контроллера выберите подменю «Время» кратким нажатием контроллера.
- Вращением контроллера выберите формат времени – 24 или PM/AM.
- Для перехода к настройке значения часа нажмите контроллер.
- Вращением контроллера выберите значение часа.
- Для перехода к настройке значения минут нажмите контроллер.
- Вращением контроллера выберите значение минут.
- Для сохранения выбранного времени и выхода из подменю нажмите и удерживайте контроллер.

Выбор единицы измерения

- Нажмите и удерживайте контроллер (З) для входа в основное меню.
- Вращением контроллера выберите подменю «Общие настройки».
- Кратко нажмите контроллер для входа в подменю.
- Вращением контроллера выберите подменю «Единицы измерения» кратким нажатием контроллера.
- Вращением контроллера выберите единицу измерения – метры или ярды, нажмите контроллер.
- Возврат в подменю «Общие настройки» произойдет автоматически.

Примечание: единица измерения используется как для дальномера, так и для дистанций пристрелки. При изменении единицы измерения названия пристрелянных ранее дистанций также изменяются.

Возврат к настройкам по умолчанию

- Нажмите и удерживайте контроллер (З) для входа в основное меню.
- Вращением контроллера выберите подменю «Общие настройки».
- Кратко нажмите контроллер для входа в подменю.
- Вращением контроллера выберите подменю «Настройки по умолчанию» кратким нажатием контроллера.
- Вращением контроллера выберите вариант «Да» для возврата к заводским настройкам, или «Нет» для отмены действия.
- Подтвердите выбор кратким нажатием контроллера.
- Если выбран вариант «Да», на дисплее появится сообщения “Вернуться к настройкам по умолчанию?” и варианты «Да» и «Нет». Выберите «Да» для подтверждения возврата к настройкам по умолчанию.
- Если выбран вариант «Нет», осуществляется отказ возврата к настройкам по умолчанию.

Следующие настройки будут возвращены в первоначальное состояние до их изменения пользователем:

- Яркость дисплея - 10
- Профиль оружия – А
- Выбор метки из памяти прицела – 1
- Цвет метки – черная
- Яркость метки – 5
- Язык – английский
- Увеличение – оптическое, цифровой зум выключен
- Единицы измерения – метры
- Завал оружия – выключен

- Автоотключение – выключено
- ИК-осветитель – выключен

Пользовательские данные (профили пристрелки и дистанций, найстройки даты/времени) сохраняются в памяти прицела.

Информация о прицеле ⓘ

- Нажмите и удерживайте контроллер (3) для входа в основное меню.
- Вращением контроллера выберите подменю “Информация о прицеле”. Подтвердите выбор кратким нажатием контроллера.

Пользователю доступна следующая информация о прицеле:

- полное наименование прицела,
- SKU номер прицела,
- серийный номер прицела,
- версия ПО прицела,
- версия сборки прицела.
- служебная информация .

15 Строка статуса



Строка статуса, находящаяся в нижней части дисплея, отображает информацию о состоянии работы прицела, в том числе:

1. Текущий профиль пристрелки (A;B;C)
2. Дистанция пристрелки (не отображается до выполнения пристрелки)*
3. Уровень мощности ИК-осветителя (например, 3-й уровень)
4. Полное увеличение (оптическое+цифровой зум)
5. Функция “Автовыключение” (например, через 1 мин)
6. Текущее время
7. Уровень разряда батарей

* В строке статуса отображается значение дистанции, на которую выполнена первая пристрелка, а также после выполнения пристрелки на разные дистанции, отображается значение дистанции, которое выбрано из быстрого меню.

16 Стадиометрический дальномер

Прицелы оснащены стадиометрическим дальномером, который позволяет определить ориентировочное расстояние до объекта, если известен его размер.

- Для выбора функции “стадиометрический дальномер” войдите в быстрое меню кратким нажатием контроллера и выберите вращением контроллера пиктограмму .
- На дисплее появятся штрихи для измерений, пиктограммы трех объектов и цифры дистанции для трех объектов.

Имеется три предустановленных значения для объектов:

Заяц – высота 0,3 м

Кабан – высота 0,7 м

Олень – высота 1,7 м

Поместите нижний неподвижный штрих под объектом и, вращением контроллера перемещайте верхний штрих относительно нижнего горизонтального неподвижного так, чтобы объект располагался непосредственно между штрихами. Одновременно с перемещением верхнего штриха происходит автоматический пересчет дальности до цели.

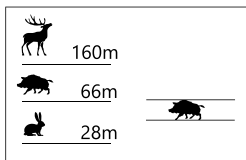

- Если измерение не происходит в течение 10 секунд, информация с дисплея исчезает.
- Для выбора единицы измерения (метры или ярды) перейдите к соответствующему подменю.
- Расчетное значение дальности перед выводом на дисплей округляется – для больших значений дальности до 5м, для меньших - до 1 м.
- Для выхода из режима дальномера кратко нажмите контроллер либо подождите 10 сек для автоматического выхода.

17 Функция DISPLAY OFF

Данная функция отключает передачу изображения на дисплей, до минимума снижая яркость его свечения. Это позволяет предотвратить случайную демаскировку. Прицел и встроенный ИК-осветитель продолжают работать.

- Когда прицел включен, нажмите и удерживайте кнопку ON (4). Дисплей погаснет, появится сообщение “Дисплей выключен”.
- Для включения дисплея кратко нажмите кнопку ON.
- При удержании кнопки ON на дисплее отображается сообщение “Дисплей выключен” с обратным отсчетом и прибор выключится.

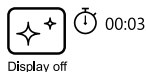

18 Видеовыход

Прицел оснащен видеовыходом типа HDMI для вывода изображения на монитор и подключения внешних видеозаписывающих устройств.

Вывод изображения на монитор:

- Подключите один штекер видеокабеля HDMI к разъёму microHDMI (8) прицела. Второй штекер – к монитору, оснащённому разъёмом HDMI.
- Включите прицел кратким нажатием кнопки ON – на внешнем устройстве появится изображение. Внешнее устройство должно быть включено в режиме AV (монитора).

Запись видео:

- Подключите один штекер видеокабеля HDMI к разъёму microHDMI (8) прицела. Второй штекер – к конвертеру сигнала.
- Подключите один штекер USB кабеля к конвертеру, второй – к USB разъёму Вашего смартфона или видеорекодера.
- Скачайте на Ваш смартфон стороннее приложение для конвертора.

- Включите прицел кратким нажатием кнопки ON.
- Запустите приложение на смартфоне. Для записи видео следуйте инструкциям в приложении.

Внимание! Входное разрешение HDMI устройства должно поддерживать 1024x768p50 (где 1024x768, p- прогрессивная развертка, 50 – частота в Гц).

19 Использование планки WEAVER

Прицел оборудован дополнительной планкой Weaver (9). С ее помощью Вы можете установить дополнительные аксессуары, такие как:

- LED ИК-осветители **Pulsar-805/Pulsar-940/Pulsar- X850** (#79071/79076/79074)
- Лазерный ИК-осветитель **Pulsar AL915 (#79132)**

20 Технический осмотр

При техническом осмотре, рекомендуем перед каждым выездом на охоту, проверьте:

- Внешний вид прицела (трещины, глубокие вмятины и следы коррозии не допускаются).
- Правильность и надежность крепления прицела на оружии (люфты категорически не допускаются).
- Состояние линз объектива, окуляра и ИК-осветителя (сколы, жировые пятна, грязь и другие налеты не допускаются).
- Надежность срабатывания органов управления.
- Плавность хода кольца фокусировки объектива и кольца диоптрийной настройки окуляра.
- Уровень заряда и состояние аккумуляторного блока или аккумуляторов: не допускаются следы утечки электролита, коррозия контактов.

21 Техническое обслуживание

Техническое обслуживание проводится не реже двух раз в год и заключается в выполнении изложенных ниже пунктов:

- Очистите наружные поверхности металлических и пластмассовых деталей от пыли, грязи и влаги; протрите их хлопчатобумажной салфеткой.
- Очистите контакты внутри контейнера батарей прицела, наружные контакты батареи DNV Battery Pack или контейнера батарей для установки аккумуляторов типа AA.
- Осмотрите линзы окуляра, объектива и ИК-осветителя; осторожно смахните пыль и песок, если необходимо, почистите их наружные поверхности.

22 Хранение

- Храните прицел всегда только в чехле, в сухом, хорошо вентилируемом помещении.
- При длительном хранении обязательно извлеките аккумуляторную батарею из прицела.

23 Выявление неисправностей

В таблице приведен список возможных проблем, которые могут возникнуть при эксплуатации прицела. Произведите рекомендуемую проверку и исправление в порядке, указанном в таблице. При наличии дефектов, не перечисленных в таблице, или при невозможности самостоятельно устранить дефект, прицел следует вернуть для ремонта.

ПРОБЛЕМА	ВОЗМОЖНАЯ ПРИЧИНА	ИСПРАВЛЕНИЕ
Прицел не включается.	Батарея полностью разрядилась.	Зарядите батарею.
	Не соблюдена полярность в контейнере батарей (при использовании аккумуляторов AA).	Установите батареи согласно маркировке на контейнере батарей.
	Окислились контакты внутри прицела, в аккумуляторной батарее или в контейнере батарей.	Очистите контакты.
Нечеткое изображение прицельной метки – не удается навестись окуляром.	Для коррекции Вашего зрения не хватает диоптрийного расхода окуляра.	Если Вы пользуетесь очками с силой линз более -2,5/+5, то наблюдайте в окуляр прицела через очки.
	Конденсат на наружной поверхности линзы окуляра.	Протрите линзу салфеткой.
Изображение слишком темное.	Установлен низкий уровень яркости или контраста.	Отрегулируйте яркость или контраст изображения.
При четком изображении прицельной метки нечеткое изображение объекта, находящегося на расстоянии не менее 30 м.	Пыль или конденсат на наружных или внутренних оптических поверхностях объектива.	Протрите наружные оптические поверхности мягкой хлопчатобумажной салфеткой. Просушите прицел – дайте постоять 4 часа в теплом помещении.

ПРОБЛЕМА	ВОЗМОЖНАЯ ПРИЧИНА	ИСПРАВЛЕНИЕ
При стрельбе сбивается метка.	Нет жесткости установки прицела на оружии или крепление не зафиксировано резьбовым фиксатором.	Проверьте жесткость установки прицела на оружии и надежность фиксации крепления к прицелу. Убедитесь, что Вы используете именно тот тип патронов, которым ранее пристреливали Ваше оружие и прицел. Если Вы пристреливали прицел летом, а эксплуатируете его зимой (или наоборот), днем или ночью, то не исключено некоторое изменение нулевой точки пристрелки.
Прицел не фокусируется.	Неправильная настройка.	Настройте прицел в соответствии с разделом 9 “Эксплуатация”. Проверьте наружные поверхности линз объектива и окуляра; при необходимости очистите их от пыли, конденсата, инея и т.д. В холодную погоду Вы можете использовать специальные антизапотевающие покрытия (например, как для корректирующих очков).
	Прицел используется в дневных условиях на длинных дистанциях наблюдения.	Проверьте фокусировку прицела в ночных условиях.
Низкое качество изображения.	Указанные проблемы могут возникать при наблюдении в сложных погодных условиях (снег, дождь, туман и пр.).	
Изображение засвечено.	Крышка объектива открыта.	Используйте прицел с закрытой крышкой объектива.
После включения дополнительного лазерного осветителя (например, AL-915) на дисплее может наблюдаться малозаметная текстура, не влияющая на дальность обнаружения и эффективность наблюдения.	Данный эффект связан с особенностью работы лазерных осветителей и недостатком не является.	

ПРОБЛЕМА	ВОЗМОЖНАЯ ПРИЧИНА	ИСПРАВЛЕНИЕ
На дисплее появились полосы либо изображение исчезло.	В процессе эксплуатации на прибор воздействовало статическое напряжение.	После прекращения воздействия статического напряжения прибор может самостоятельно перезагрузиться либо выключите и повторно включите прибор.
На дисплее или сенсоре видны одиночные темные или светящиеся пиксели.	Наличие таких пикселей связано с технологией изготовления дисплея и сенсора и браком не является.	
В процессе эксплуатации прицел нагревается в области ИК-осветителя.	Металлическая деталь на корпусе прицела является радиатором и предназначена для отвода тепла от электронных компонентов прицела, которые, нагреваясь во время работы прицела, обеспечивают им необходимый температурный режим работы.	Нагрев радиатора является нормальным и не считается дефектом.

Срок возможного ремонта прицела составляет 5 лет.